

Jurnal de șantier

Acoperiri tehnice
din rășină

- Wallcrete
- Wallpaper
- Patina

kerakoll

CUPRINS

Acoperiri tehnice din rășină

Wallcrete	06
Wallpaper	22
Patina	38



Acoperiri tehnice din rășină

Wallcrete
Wallpaper
Patina

Destinația utilizării

Pereți tehnici (bai, interioare duș și bucătarii) în medii rezidențiale și comerciale.

Wallcrete

Acoperire din rășină pe bază de apă cu textură materială colorată de gletieră.

Suprafața opacă și monocromatică a produsului Wallcrete este caracterizată prin neregularități și accente materiale rezultate dintr-o prelucrare artizanală exclusivă, care evidențiază vibrația naturală a culorilor.



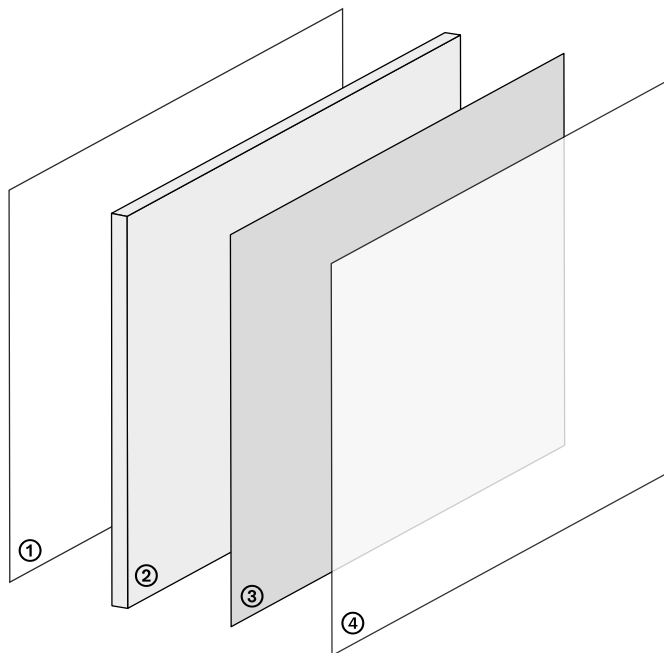

① Strat → Grunduire în funcție de substrat

Universal Wall Primer

Keragrip Eco Pulep

② Strat → Masă de șpaclu

Wallcrete

③ Strat → Finisaj colorat

Decor

④ Strat → Produs de protecție transparent

Microresina Xtreme Invisible

① Strat → Grunduire

Preparare

Avertizări pe substraturi

- Suporturile trebuie să fie permanent uscate și fără infiltrații de umiditate.
- Umiditatea reziduală maximă a suporturilor pe bază de ciment și din ceramică: < 2%.
- Umiditate reziduală maximă pe suporturi pe bază de gips/anhidrit: < 1%.
- Temperaturi limită de aplicare: de la +10 °C la +30 °C.
- Umiditate relativă a mediului: ≤ 75%.

Suporturi adecvate

- Tencuieli și mase de șpaclu pe bază de ciment, var și gips.
- Suporturi realizate cu panouri din gips-carton și fibrociment.
- Acoperiri existente din ceramică, mozaic de sticlă și piatră naturală.
- Panouri multistrat din lemn și MDF.
- Impermeabilizări realizate cu sisteme precum Aquastop Extreme, Aquastop Nanogum, Nanoflex No Limits, Nanodefence Eco sau Aquastop Nanoflex (aplicați direct cu Wallcrete).

Universal Wall Primer

Grund universal pe bază de apă pentru pereți.



Produse

Ambalaj – 1 l – 5 l –
10 l



Consum

≈ 150 – 200 ml/m²

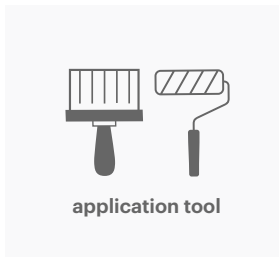

Unelte

Pensulă și trafalet

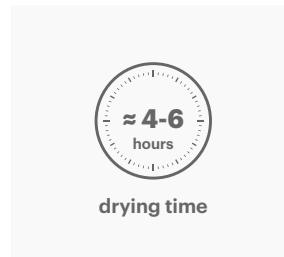

Timp

Timp de așteptare
pentru supra-
aplicare:
≈ 4 – 6 ore

Keragrip Eco Pulep

Agent pregătitor organic, pentru tratarea și curățarea suporturilor neabsorbante.



Produse

Ambalaj – 1 l – 10 l



Consum

≈ 30 ml/m²

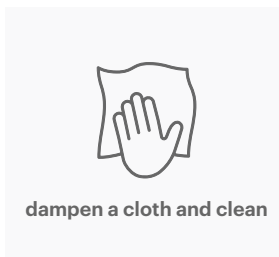

Unelte

lavetă

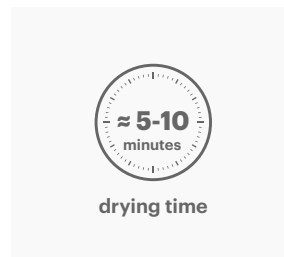

Timp

Timp de așteptare
pentru supra-
aplicare:
≈ 5 – 10 minute

② Strat → Masă de șpaclu

Preparare

Gata de utilizare

→ Reamestecați produsul în interiorul recipientului până la obținerea unei paste omogene.

Wallcrete

Masă de șpaclu texturizantă de fond destinată acoperirii din rășină **Wallcrete**.



Produse

Ambalaj – 5 kg – 15 kg



Consum

≈ 3,0 kg/m² în trei straturi

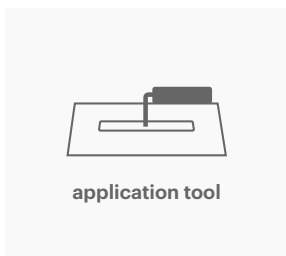

Unelte

Șpaclu

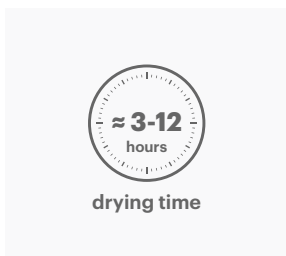

Timp

Pe materialul uscat: ≈ 3 – 12 ore

② Strat → Masă de șpaclu

Wallcrete



- Aplicați primul strat de **Wallcrete**, netezind la nivel pe suprafața plăcilor, cu scopul de a chitui rosturile, denivelările de pe plăcile de ceramică sau defectele peretelui.
- Al doilea strat are scopul de a acoperi complet defectele substratului și de a uniformiza peretele.

Sfat: în cazul pereților cu urme, crăpături sau fisuri instabile, se recomandă utilizarea unei plase de armare Net 90 la aplicarea primului strat de Wallcrete.

Dacă este necesar, pentru a rectifica sau a reface planeitatea unui perete, comandați Wallzero.

- Pentru a grăbi uscarea materialului (mai ales în medii umede și/sau cu ventilație slabă) este recomandată folosirea unui ventilator.



- Pe materialul uscat (3 - 12 ore) continuați cu al treilea strat.
- Al treilea strat are scopul de a defini textura finală a suprafeței **Wallcrete**, așadar este necesar să întindeți produsul netezind la nivel pe suprafața plăcilor cu mișcări mici și uniforme de gletieră.

Sfat: pentru a îmbunătăți vizibilitatea lucrării, este posibil să colorați Wallcrete în starea de pastă adăugând câteva picături de Decor în culoarea finală.

③ Strat → Finisaj colorat

Preparare

Gata de utilizare

→ Reamestecați produsul în interiorul recipientului până la obținerea unei paste omogene.

Decor

Rășină-vopsea decorativă pe bază de apă, cu finisaj opac igienizabil, cu intensitate cromatică ridicată.



Produse

Ambalaj – 1,5 l – 4 l – 10 l



Consum

≈ 200 ml/m² în două straturi

Diluare – max 5 – 10%

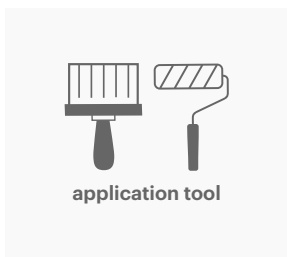

Unelte

Pensulă și trafalet

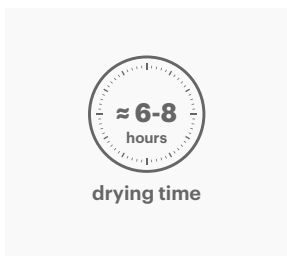

Timp

Timp de așteptare între primul și al doilea strat: ≥ 6 ore

③ Strat → Finisaj colorat

Decor



- După 4 – 6 ore de la aplicarea **Wallcrete**, șlefuiți suprafața cu granulația 80 – 120 pentru a îndepărta eventualele mici imperfecțiuni și pentru a face suprafața mai plăcută la atingere.
 - **Decor** trebuie aplicată cu grijă pe toată suprafața, folosind trafaletul, în două straturi, ca atare sau diluată în proporție de maxim 5 – 10%.
- Sfat: continuați cu profilarea trecând din nou peste pelicula deja acoperită când este încă proaspătă.

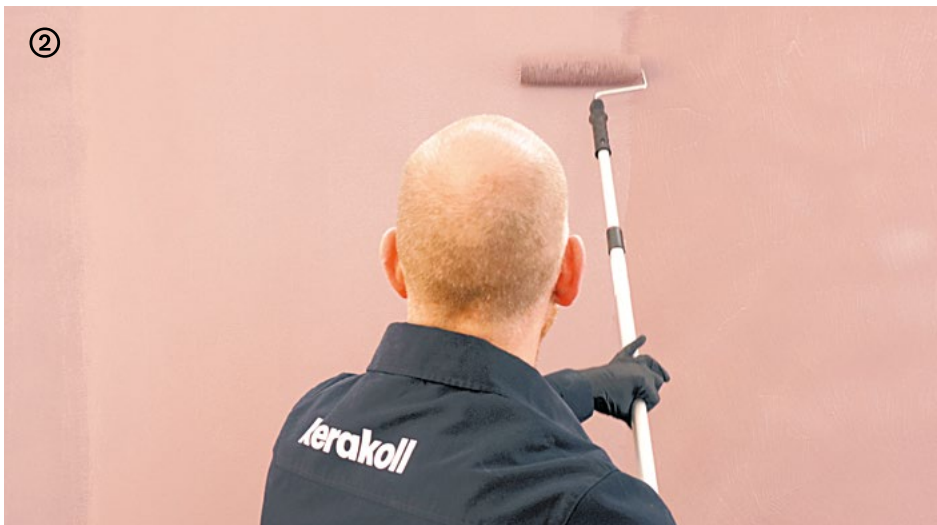

→ **Timp de aplicare între primul și al doilea strat minim 6 ore.**

În cazul utilizării unor loturi diferite de produs colorat este recomandabil să se amestece diferitele producții între ele pentru a evita diferențele ușoare de nuanță.

④ Strat → Produs de protecție transparent

Preparare

Avertismente

- Agitați partea A înainte de utilizare și vărsați-o într-un recipient curat.
- Adăugați încet materialul de întărire amestecând bine în raport de parte A : parte B = 10 : 1.
- Amestecați bine, apoi diluați cu apă curată în proporție de 10% și amestecați din nou.
- La sfârșitul ciclului, așteptați 5 zile înainte de contactul direct continuu cu apa.

Microresina Xtreme Invisible

Micro-rășină transparentă pe bază de apă pentru protecția acoperirii tehnice **Wallcrete**.



Produse

Ambalaj – (1+0,1) 1,1 l și (2,5+0,25) 2,75 l



Consum

≈ 120 ml/m² în două straturi

Diluare – max 10 – 15%

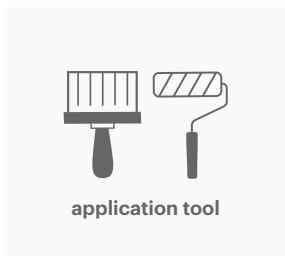

Unelte

Pensulă și trafalet

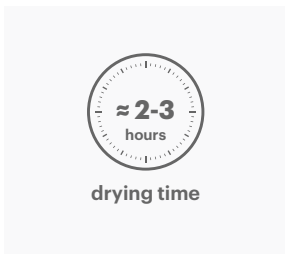

Timp

Timp de așteptare între primul și al doilea strat: ≥ 2 – 3 ore

Dacă au trecut > 12 ore, șlefuiți cu **Softpad**

④ Strat → Produs de protecție transparent

Microresina Xtreme Invisible



- Agitați partea A înainte de folosire, adăugați încet materialul de întărire amestecând bine în raport de parte A : parte B = 10 : 1.
- Amestecați bine, apoi diluați cu apă curată în proporție de 10% și amestecați din nou.

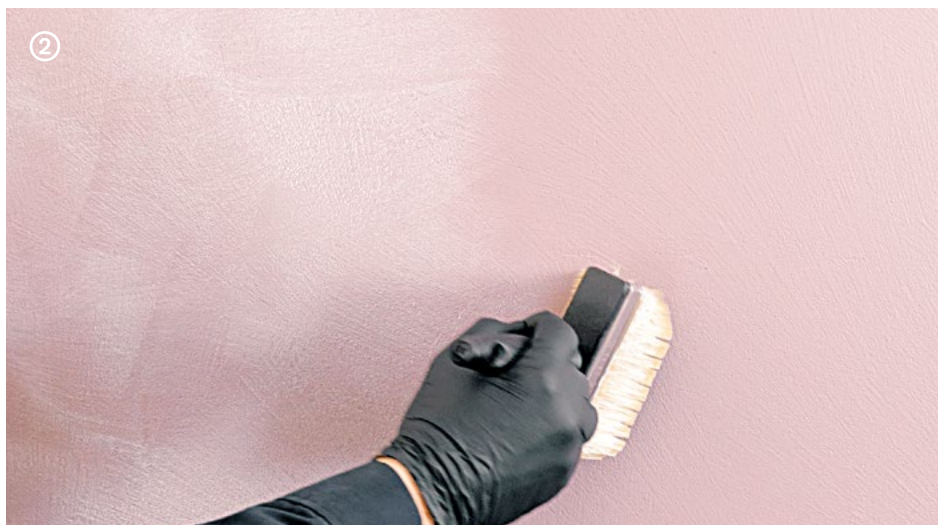

- Aplicați **Microresina Xtreme Invisible** cu **Roller Plus** sau cu bidineaua în două straturi de $\approx 60 \text{ ml/m}^2$ pe strat.
 - Timp de aplicare pentru al doilea strat de **Microresina Xtreme Invisible** între 2 ore (+30 °C) și 3 ore (+10 °C).
- Sfat: la primul strat diluați 15%.



- Dacă aplicați al doilea strat în termen de 12 ore, nu este nevoie să șlefuiți suprafața.
 - Dacă trec mai mult de 12 ore șlefuiți cu **Softpad**.
 - La terminarea aplicațiilor în medii aflate în contact frecvent cu apa, pentru a sigila plăci, guri de scurgere, cabine de duș utilizați etanșantul **Tetra Fix Crystal** sau **Silicone Color**.
- Sfat: așteptați 5 zile înainte de contactul direct continuu cu apa.

Wallpaper

Acoperire din rășină colorată pe bază de apă cu finisaj neted superflat.

Suprafața mată, monocromatică a produsului Wallpaper este foarte netedă și mătăsoasă la atingere. Prin esența sa simplă, creează o atmosferă minimalistă de o mare eleganță și puritate formală. Wallpaper este un sistem specific pentru acoperirile din băi și bucătării.



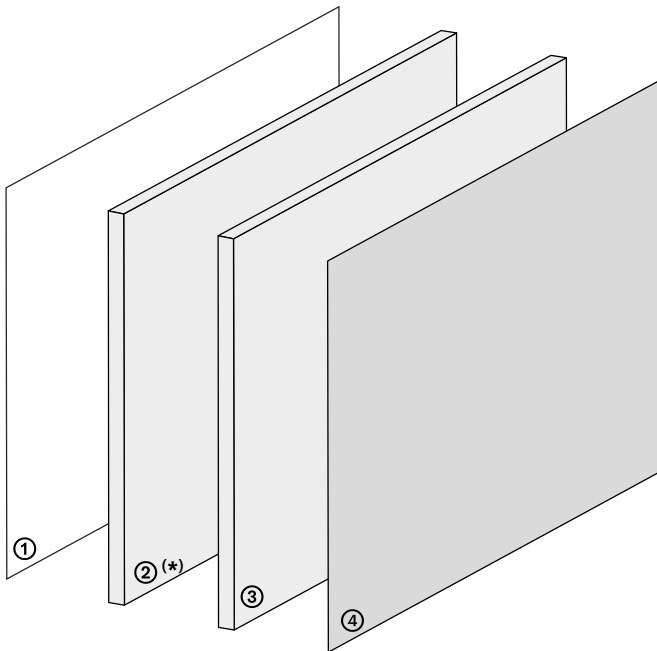

① Strat → Grunduire → în funcție de substrat

Universal Wall Primer

Keragrip Eco Pulep

② Strat → Masă de șpaclu de fond (*)

Wallcrete

(*) Masa de șpaclu este obligatorie pentru interioare de duș sau suprafețe neregulate precum tencuiala și plăcile ceramice.

③ Strat → Masă de șpaclu

Wallpaper

④ Strat → Finisaj și protecție colorată

Microresina

① Strat → Grunduire

Preparare

Avertizări pe substraturi

- Suporturile trebuie să fie permanent uscate și fără infiltrații de umiditate.
- Umiditatea reziduală maximă a suporturilor pe bază de ciment și din ceramică: < 2%.
- Umiditate reziduală maximă pe suporturi pe bază de gips/anhidrit: < 1%.
- Temperaturi limită de aplicare: de la +10 °C la +30 °C.
- Umiditate relativă a mediului: ≤ 75%.

Suporturi adecvate

- Tencuieli și mase de șpaclu pe bază de ciment, var și gips.
- Suporturi realizate cu panouri din gips-carton și fibrociment.
- Acoperiri existente din ceramică, mozaic de sticlă și piatră naturală.
- Panouri multistrat din lemn și MDF.
- Impermeabilizări realizate cu sisteme precum Aquastop Extreme, Aquastop Nanogum, Nanoflex No Limits, Nanodefence Eco sau Aquastop Nanoflex (aplicați direct cu Wallcrete ca masă de șpaclu).

Universal Wall Primer

Grund universal pe bază de apă pentru pereți.



Produce

Ambalaj – 1 l – 5 l – 10 l



Consum

≈ 150 – 200 ml/m²



Unelte

Pensulă și trafalet

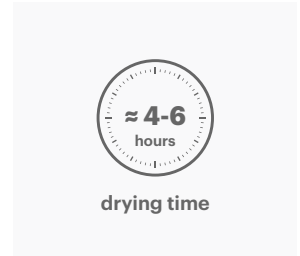

Timp

Timp de așteptare
pentru supra-
aplicare:
≈ 4 – 6 ore

Keragrip Eco Pulep

Agent pregătitor organic, pentru tratarea și curățarea suporturilor neabsorbante.



Produce

Ambalaj – 1 l – 10 l



Consum

≈ 30 ml/m²

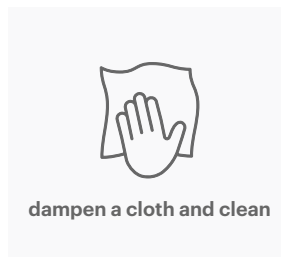

Unelte

lavetă

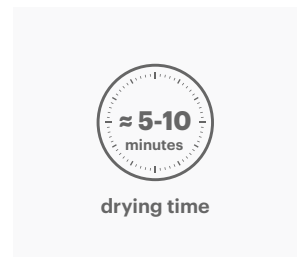

Timp

Timp de așteptare
pentru supra-
aplicare:
≈ 5 – 10 minute

② **Strat** →

Masă de șpaclu de fond (*)

Preparare

Gata de utilizare

→ Reamestecați produsul în interiorul recipientului până la obținerea unei paste omogene.

(*) Masa de șpaclu este obligatorie pentru interioare de duș sau suprafețe neregulate precum tencuiala și plăcile ceramice.

Wallcrete

Masă de șpaclu texturizantă de fond pentru interioare de duș sau suporturi neregulate pentru acoperirea **Wallpaper**.



Produse

Ambalaj – 5 kg – 15 kg



Consum

≈ 2,0 kg/m² în două straturi

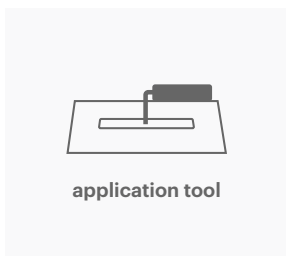

Unelte

Șpaclu

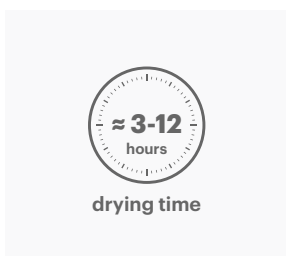

Timp

Pe materialul uscat: ≈ 3 – 12 ore

② Strat → Masă de șpaclu de fond (*)

Wallcrete



- Aplicați primul strat de **Wallcrete**, șpăcluind la nivel pe suprafața plăcilor rosturile cu scopul de a le chitui.
- Pe tencuieli sau finisaje, șpăcluiți cu grijă, uniformizând substratul.
Sfat: în cazul pereților cu urme, crăpături sau fisuri instabile, se recomandă utilizarea unei plase de armare Net 90 la aplicarea primului strat de Wallcrete.
Dacă este necesar, pentru a rectifica sau a reface planeitatea unui perete, comandați Wallzero.
- Pentru a grăbi uscarea materialului (mai ales în medii umede și/sau cu ventilație slabă) este recomandată folosirea unui ventilator.



→ Al doilea strat are scopul de a acoperi complet defectele substratului și de a uniformiza peretele.

Sfat: dacă există bavuri și denivelări evidente, șlefuiți-le pentru a le îndepărta înainte de a aplica al doilea strat.

③ Strat → Masă de șpaclu

Preparare

Gata de utilizare

→ Reamestecați înainte de a folosi, pasta trebuie să fie omogenă, consistentă și fără aglomerări.

Wallpaper

Glet de netezire de performanță superflat pentru substraturi destinat acoperirii cu rășină

Wallpaper.



Produce

Ambalaj – 5 kg



Consum

≈ 1,5 kg/m²

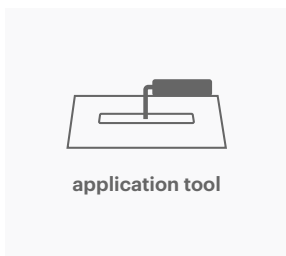

Unelte

Șpaclu

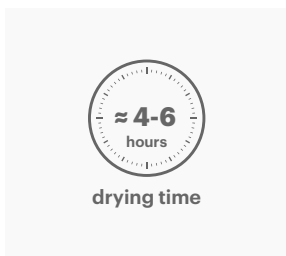

Timp

Timp de așteptare pentru șlefuire și aplicare de straturi succesive:

≈ 4 – 6 ore

③ Strat → Masă de șpaclu

Wallpaper



→ Aplicați primul strat de **Wallpaper** întinzând produsul pe suprafață pentru a o uniformiza și a deveni plană.

Sfat: puteți adăuga o picătură de apă pentru a face produsul mai lucrabil.

Dacă există bavuri și denivelări, șlefuiți-le pentru a le îndepărta înainte de a aplica următorul strat. Repetați straturile până la obținerea unei suprafețe perfect plane.



→ Aplicați produsul pe stratul uscat anterior, până la obținerea unei suprafețe perfect plane.

→ Înainte de a aplica **Microresina**, verificați ca suprafața să fie perfect plată și, dacă este necesar, aplicați un strat suplimentar.

Sfat: șlefuiți ultimul strat cu o hârtie abrazivă de granulație 240 pentru a obține o suprafață perfect plană.

Pentru aplicarea straturilor succesive cu Microresina așteptați cel puțin 12 ore.

④ Strat →

Finisaj și protecție colorată

Preparare

Avertismente

- Amestecați partea A înainte de folosire, adăugați încet materialul de întărire amestecând bine în raport de parte A : parte B = 5 : 1 și amestecând bine, până la obținerea unui amestec omogen.
- Diluați cu apă curată până la 10% și amestecați din nou.
- La sfârșitul ciclului, așteptați 5 zile înainte de contactul direct continuu cu apa.

Microresina

Micro-rășină colorată pe bază de apă cu finisaj lăcuit mat pentru a proteja acoperirea tehnică
Wallpaper.



Produse

Ambalaj – (1+0,2) 1,2 kg și (2,5+0,5) 3 kg



Consum

≈ 300 g/m² în două-trei straturi

Diluare – max 10%

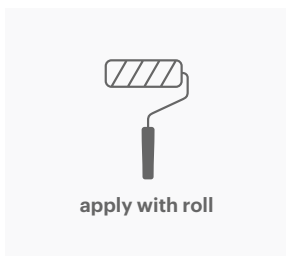

Unelte

Trafalet

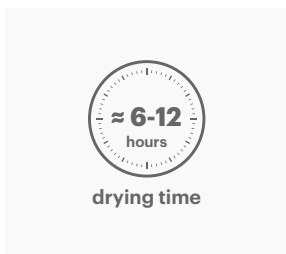

Timp

Timp de așteptare între primul și al doilea strat: ≈ 6 – 12 ore (acoperire)

Timp de așteptare între straturi succesive: ≈ 2 – 12 ore

④ Strat → Finisaj și protecție colorată

Microresina



→ Agitați partea A înainte de folosire, adăugați încet materialul de întărire amestecând bine în raport de parte A : parte B = 5 : 1. Amestecați bine, apoi diluați cu apă curată în proporție de 10% și amestecați din nou.



→ **Microresina** trebuie aplicată cu grijă pe toată suprafața, folosind trafaletul, în două-trei straturi, diluată în proporție de maxim 10%.

Sfat: continuați cu profilarea trecând din nou peste pelicula deja acoperită când este încă proaspătă.



- Utilizați un reflector pentru a lumina de-a lungul peretelui și pentru a putea verifica planeitatea perfectă.
- Dacă sunt observate mici imperfecțiuni, chituiți prompt cu **Wallpaper** înainte de a continua cu straturile ulterioare.



- Timp de aplicare între primul și al doilea strat minim 6 ore.
- Timp de așteptare între straturi succesive ≈ 2 – 12 ore.
- La terminarea aplicațiilor în medii aflate în contact frecvent cu apa, pentru a sigila plăci, guri de scurgere, cabine de duș utilizați etanșantul **Tetra Fix Crystal** sau **Silicone Color**.

Patina

Acoperire din rășină pe bază de apă cu textură de tencuială cu aspect învechit și finisaj umbrit natural.

Suprafața Patina este catifelată la atingere și se evidențiază prin ondulații și vibrații rezultate din imperfecțiunile prelucrării manuale.

Culoarea neuniformă și efectele unice în reflectarea luminii creează un sentiment sofisticat de imperfecțiune.

Patina este un sistem specific pentru acoperirile din băi și bucătării.



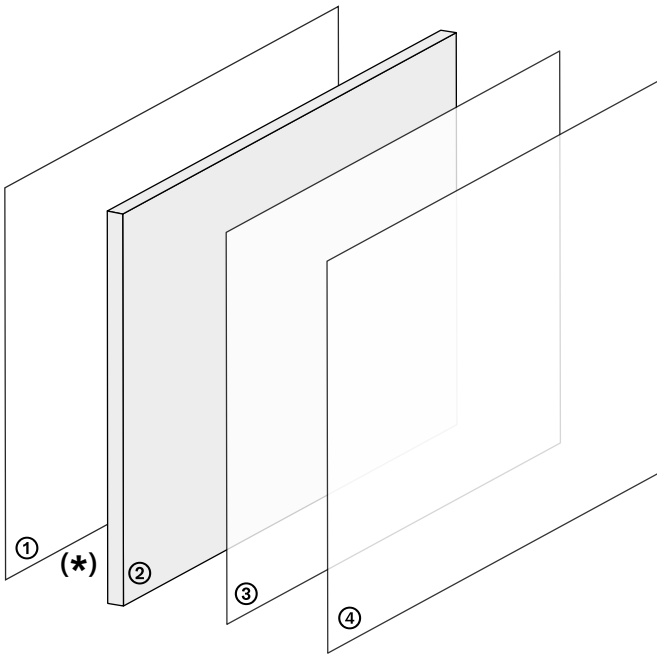

① Strat → Grunduire → în funcție de substrat

Universal Wall Primer

(*) Keragrip Eco Pulep + Wallcrete

Pe suporturi ceramice, asigurați grunduirea cu Keragrip Eco Pulep și o masă de șpaclu de fond cu Wallcrete (consultați pagina 23).

② Strat → Masă de șpaclu

Patina

③ Strat → Produs de protecție impregnant

Finish

④ Strat → Produs de protecție transparent

Microresina Xtreme Invisible

① Strat → Grunduire

Preparare

Avertizări pe substraturi

- Suporturile trebuie să fie permanent uscate și fără infiltrații de umiditate.
- Umiditatea reziduală maximă a suporturilor pe bază de ciment și din ceramică: < 2%.
- Umiditate reziduală maximă pe suporturi pe bază de gips/anhidrit: < 1%.
- Temperaturi limită de aplicare: de la +10 °C la +30 °C.
- Umiditate relativă a mediului: ≤ 75%.

Suporturi adecvate

- Tencuieli și mase de șpaclu pe bază de ciment, var și gips.
- Suporturi realizate cu panouri din gips-carton și fibrociment.
- Acoperiri existente din ceramică, mozaic de sticlă și piatră naturală.
- Panouri multistrat din lemn și MDF.
- Impermeabilizări realizate cu sisteme precum Aquastop Extreme, Aquastop Nanogum, Nanoflex No Limits, Nanodefence Eco sau Aquastop Nanoflex (aplicați direct cu Patina).

Universal Wall Primer

Grund universal pe bază de apă pentru pereți.



Produse

Ambalaj – 1 l – 5 l –
10 l



Consum

≈ 150 – 200 ml/m²



Unelte

Pensulă și trafalet

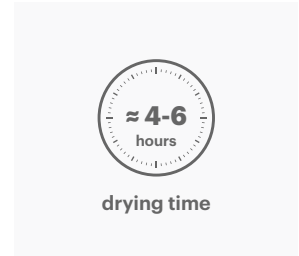

Timp

Timp de așteptare
pentru supra-
aplicare:
≈ 4 – 6 ore

Keragrip Eco Pulep

Agent pregătitor organic, pentru tratarea și curățarea suporturilor neabsorbante.



Produse

Ambalaj – 1 l – 10 l



Consum

≈ 30 ml/m²

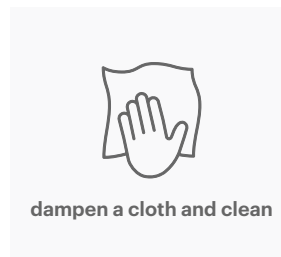

Unelte

lavetă

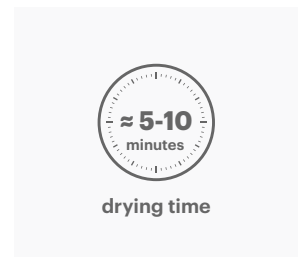

Timp

Timp de așteptare
pentru supra-
aplicare:
≈ 5 – 10 minute

② Strat → Masă de șpaclu

Preparare

Gata de utilizare

→ Reamestecați produsul în interiorul recipientului până la obținerea unei paste omogene.

Patina

Acoperire din rășină pe bază de apă cu textură de tencuială cu aspect învechit și finisaj umbrat natural.



Produse

Ambalaj – 15 kg



Consum

≈ 3 kg/m² în trei straturi

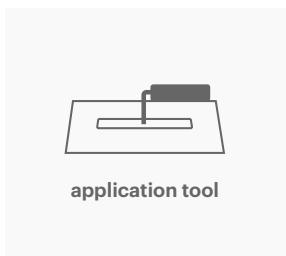

Unelte

Șpaclu

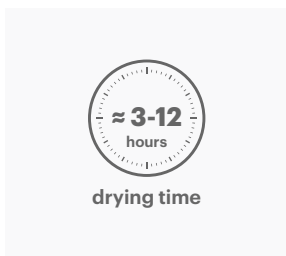

Timp

Pe materialul uscat: ≈ 3 – 12 ore

② Strat → Masă de șpaclu

Patina



→ Aplicați primul strat de **Patina** netezind produsul cu gletiera prin mișcări mici și uniforme pe toată suprafața.

Sfat: la aplicare, păstrați gletiera plată pentru a nu lăsa bavuri sau creștături în relief.



→ Pentru a grăbi uscarea materialului (mai ales în medii umede și/sau cu ventilație slabă) este recomandată folosirea unui ventilator.



→ **Pe materialul uscat (3 - 12 ore) continuați cu al doilea strat.**

Sfat: dacă există bavuri și denivelări, șlefuiți-le pentru a le îndepărta înainte de a aplica al treilea strat. Puteți adăuga o picătură de apă pentru a face produsul mai lucrabil.

La al treilea strat, aveți grijă să adăugați aceeași cantitate de apă la toate amestecurile pentru a evita diferențele de culoare.

→ **Al treilea strat are scopul de a defini textura finală a suprafeței.**

Sfat: la al treilea strat aplicați Patina, păstrând gletiera „plată”, adică aproape paralelă cu peretele.

Pentru a obține o suprafață mai compactă și umbrită neteziți produsul cu lama gletierei în timpul fazei de uscare (fără amprente).

③ Strat → Prodot de protecție impregnant

Preparare

Gata de utilizare

→ Reamestecați produsul în interiorul recipientului până la obținerea unei paste omogene.

Finish

Produs de protecție impregnant pe bază de apă pentru acoperiri cu rășină **Patina Living**.



Produse

Ambalaj – 1,5 l



Consum

≈ 80 ml/m² în un strat

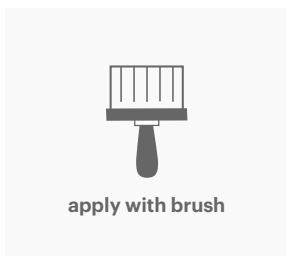

Unelte

Pensula

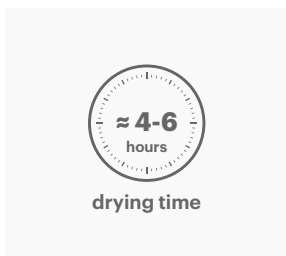

Timp

Timp de așteptare între primul și al doilea strat: ≈ 4 – 6 ore

③ Strat → Produs de protecție impregnant

Patina



→ După ce masa de șpaclu texturizantă colorată **Patina** este complet uscată, aplicați primul strat de **Finish** cu pensula fără a șlefui.

Sfat: folosiți bidineaua cu aplicări încrucișate de sus în jos.



- După 4 – 6 ore, șlefuiți suprafața cu granulația 80 – 120 pentru a îndepărta eventualele mici imperfecțiuni și pentru a face suprafața mai plăcută la atingere.
- Îndepărtați praful cu o bidinea uscată sau o cârpă de bumbac și pregătiți pentru aplicarea produsului **Microresina Xtreme Invisible**.

④ Strat → Produs de protecție transparent

Preparare

Avertismente

- Agitați partea A înainte de utilizare și vărsați-o într-un recipient curat.
- Adăugați încet materialul de întărire amestecând bine în raport de parte A : parte B = 10 : 1.
- Amestecați bine, apoi diluați cu apă curată în proporție de 10% și amestecați din nou.
- La sfârșitul ciclului, așteptați 5 zile înainte de contactul direct continuu cu apa.

Microresina Xtreme Invisible

Micro-rășină transparentă pe bază de apă pentru protecția acoperirii tehnice **Patina**.



Produse

Ambalaj – (1+0,1) 1,1 l și (2,5+0,25) 2,75 l



Consum

≈ 180 ml/m² în trei straturi

Diluare – max 10 – 15%

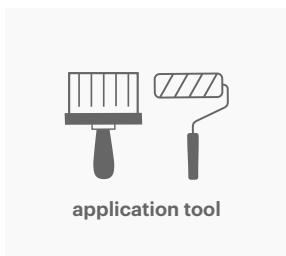

Unelte

Pensulă și trafalet

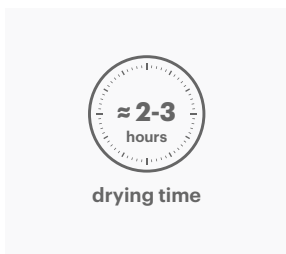

Timp

Timp de așteptare între primul și al doilea strat: ≥ 2 – 3 ore

Dacă au trecut > 12 ore, șlefuiți cu **Softpad**

④ Strat → Produs de protecție transparent

Microresina Xtreme Invisible



- Agitați partea A înainte de folosire, adăugați încet materialul de întărire amestecând bine în raport de parte A : parte B = 10 : 1.
- Amestecați bine, apoi diluați cu apă curată în proporție de 10% și amestecați din nou.

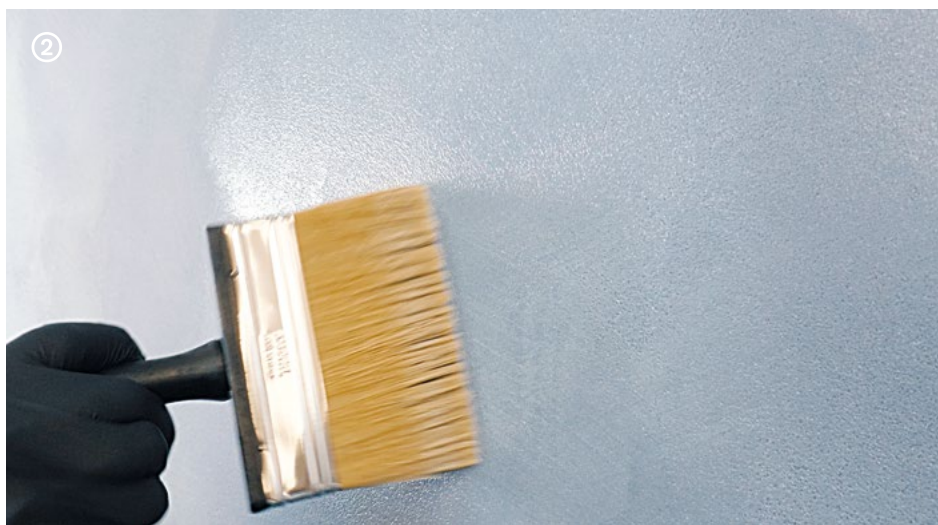

- Aplicați **Microresina Xtreme Invisible** cu **Roller Plus** sau cu bidineaua în două/trei straturi de $\approx 60 \text{ ml/m}^2$ pe strat.
 - Timp de aplicare pentru al doilea și al treilea strat de **Microresina Xtreme Invisible** $\approx 2 - 3$ ore.
- Sfat: la primul strat diluați 15%.



- Dacă aplicați al doilea sau al treilea strat în termen de 12 ore, nu este nevoie să șlefuiți suprafața.
 - Dacă trec mai mult de 12 ore șlefuiți cu **Softpad**.
 - La terminarea aplicațiilor în medii aflate în contact frecvent cu apa, pentru a sigila plăci, guri de scurgere, cabine de duș utilizați etanșantul **Tetra Fix Crystal** sau **Silicone Color**.
- Sfat: așteptați 5 zile înainte de contactul direct continuu cu apa.

Suprafețe și Destinația utilizării

Suprafețe

vopsiri

Absolute
Decor

Acoperiri din Rășină

Acoperiri decorative
Wallcrete Living
Wallpaper Living
Patina Living
Stripe Living

Acoperiri tehnice*
Wallcrete
Wallpaper
Patina

Microresina

Microresina
Microresina Floor
Microresina Parquet

Cementoresina

Cementoresina
Cementoresina Wall

Legno+Color

Legno+Color S, M, L

Finisaje pentru exterioare

Outdoor Paint
Outdoor Plaster

Plinte

Invisibile

Destinația utilizării

Pereți și tavane Absolute
Decor

Pereți decorativi Wallcrete Living
Wallpaper Living
Patina Living
Stripe Living

Pereți tehnici* Wallcrete
Wallpaper
Patina
Cementoresina Wall

Pardoseli Cementoresina
Legno+Color S, M, L
Microresina Floor
Microresina Parquet

Re-color** Microresina

Fațade externe Outdoor Paint
Outdoor Plaster

* Pereți de băi și bucătării.

** Uși, tocuri interne și externe, elemente de mobilier și acoperiri din ceramică.

Kerakoll Spa
via dell'Artigianato 9
41049 Sassuolo (MO) Italy
T +39 0536 816 511
info@kerakoll.com

Kerakoll Brera Studio
via Solferino 16
20121 Milano (MI) Italy
T +39 02 620 867 81

N.B.

Prezentul Jurnal de șantier este redactat în baza celor mai bune cunoștințe tehnice și aplicative ale Kerakoll Spa

Acesta constituie, însă, un set de informații și ghiduri cu caracter general care sunt independente de situațiile concrete ale fiecărei lucrări, prin urmare datele privind consumurile și randamentul sunt orientative.

Întrucât Kerakoll nu intervine direct în condițiile de pe șantiere, în proiectarea detaliată a intervenției și în executarea lucrărilor, informațiile și orientările din prezentul document nu angajează în niciun fel Kerakoll.

Responsabil pentru întreaga proiectare structurală este întotdeauna Proiectantul însărcinat conform prevederilor Decretului ministerial 17.01.2018 cu modificările și completările ulterioare.

Toate drepturile sunt rezervate. © Kerakoll. Orice drept asupra conținutului acestei publicații ne este rezervat conform normelor legislative.

Reproducerea, publicarea și distribuirea, totală sau parțială, a întregului material original și a conținutului, este interzisă în absența unei autorizații scrise. Prezentele informații pot face obiectul unor completări și / sau modificări în timp din partea KERAKOLL Spa; pentru astfel de eventuale actualizări, se va putea consulta www.kerakoll.com.

KERAKOLL Spa răspunde, drept urmare, pentru valabilitatea, actualitatea și actualizarea propriilor informații numai dacă sunt extrapolate de pe pagina sa web. Pentru informații despre datele de siguranță ale produselor, consultați fișele de siguranță care însoțesc produsele conform legii și etichetele sanitare prezente pe ambalaje. Se recomandă, în sfârșit, teste prelabile ale tuturor produselor pentru a verifica dacă sunt adecvate utilizării concrete prevăzute.

kerakoll



kerakoll.com