

Bouwwijzer

Technische
kunstharz coating

- Wallcrete
- Wallpaper
- Patina

kerakoll

Inhoud

Technische kunsthars coating	
Wallcrete	06
Wallpaper	22
Patina	38



Technische kunsthars coating

Wallcrete
Wallpaper
Patina

Gebruiksdoeleinden

Technische wanden (badkamers, binnenin douches en keukens) in
woningen en commerciële ruimtes

Wallcrete

Kunsthars coating op waterbasis met gekleurde gespatelede materische textuur.

Het matte en eenkleurige oppervlak van Wallcrete wordt gekenmerkt door onregelmatigheden en materische accenten die het resultaat zijn van een exclusieve vakkundige bewerking waardoor de natuurlijke vibratie van de kleuren wordt versterkt.



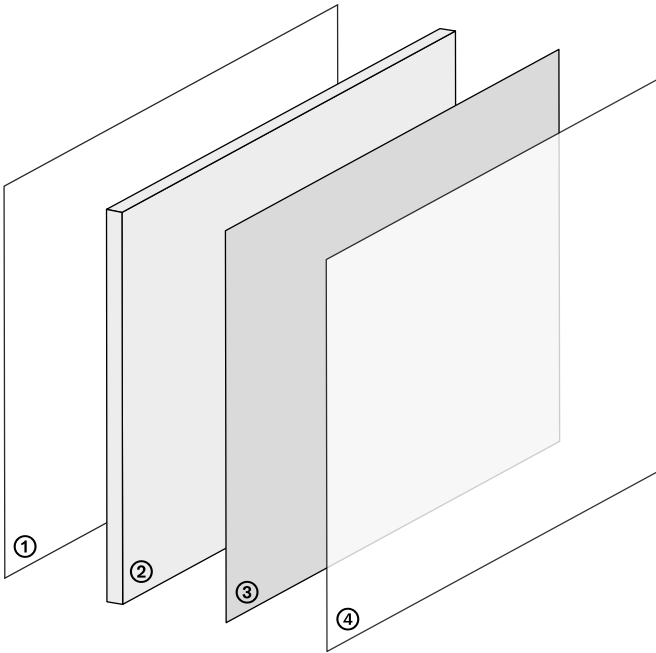

① Laag → Voorstrijk afhankelijk van de ondergrond

Universal Wall Primer

Keragrip Eco Pulep

② Laag → Egalisatie

Wallcrete

③ Laag → Gekleurde afwerking

Decor

④ Laag → Transparante bescherming

Microresina Xtreme Invisible

① Laag → Voorstrijk

Vorbereitung

Waarschuwingen met betrekking tot de ondergronden

- De ondergronden moeten permanent droog zijn en mogen geen optrekkend vocht bevatten
- Maximale restvochtgehalte van cement- en keramische ondergronden: < 2%
- Maximaal restvochtgehalte van ondergronden op gips-/anhydrietbasis: < 1%
- Gebruiken bij temperaturen: van +10 °C tot +30 °C
- Relatieve luchtvochtigheid: ≤ 75%

Geschikte ondergronden

- Pleisters en egaliseermiddelen op cementbasis, kalk en gips
- Ondergronden gerealiseerd met gipskarton en vezelcementplaten
- Bestaande bekledingen van keramiek, glasmozaïek en natuursteen
- Panelen van meerlaags hout en MDF

Universal Wall Primer

Universele primer op waterbasis voor wanden



Verpakking

1 l - 5 l - 10 l



Verbruik

≈ 150-200 ml/m²



Gereedschap

Kwast en roller



Droogtijd

Wachttijd voor
overschilderen:
≈ 4-6 uur

Keragrip Eco Pulep

Organisch voorbereidingsmiddel voor het behandelen en reinigen van niet-absorberende ondergronden



Verpakking

1 l - 10 l



Verbruik

≈ 30 ml/m²

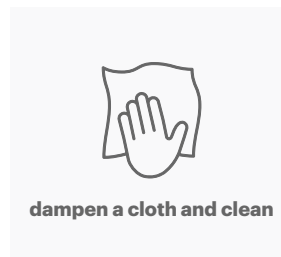

Gereedschap

Doek

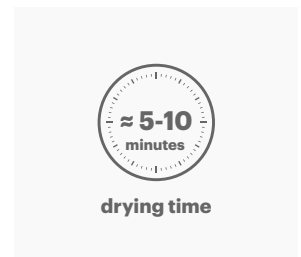

Droogtijd

Wachttijd voor
overschilderen:
≈ 5-10 minuten

② Laag → Egalisatie

Vorbereitung

Klaar voor gebruik

→ Het product nogmaals doorroeren in de verpakking om het aangemaakte product uniform te maken.

Wallcrete

Textuur voorstrijk-egaliseermiddel voor de harscoating **Wallcrete**



Verpakking

5 kg - 15 kg



Verbruik

≈ 3,0 kg/m² voor drie lagen

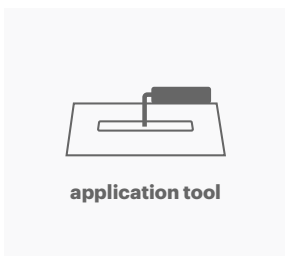

Gereedschap

Lijmspaan

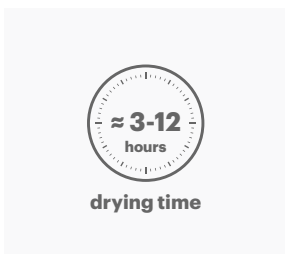

Droogtijd

Bij uitgehard materiaal: ≈ 3-12 uur

② Laag → Egalisatie

Wallcrete



→ De 1^e laag **Wallcrete** aanbrengen en de ondergrond volledig uitvlakken om de voegen, hoogteverschillen op keramische tegels of gebreken in de wand af te dichten.

→ De 2^e laag dient om de gebreken van de ondergrond volledig te bedekken en de wand egaal te maken.

Tip: Op wanden met sporen, barsten of haarscheurtjes die niet stabiel zijn moet het wapeningsnet Net 90 in de 1^e laag Wallcrete worden gebruikt.

Als een wand geëgaliseerd of uitgevlakt moet worden moet u Wallzero bestellen.

→ Om het materiaal sneller te laten drogen (vooral in vochtige ruimtes en/of met weinig luchtcirculatie) is het raadzaam om een ventilator te gebruiken.



→ Als het materiaal uitgehard is (3-12 uur) verder gaan met het aanbrengen van de 3^e laag.

→ De 3^e laag dient om de uiteindelijke textuur van het **Wallcrete** oppervlak te bepalen, het product moet dus met kleine en gelijkmatige bewegingen met de spaan volledig glad uitgestreken worden.

Tip: Om de bewerking beter te kunnen zien is het mogelijk om Wallcrete in pasta te kleuren door een paar druppels Decor in de uiteindelijke kleur toe te voegen.

③ Laag → Gekleurde afwerking

Vorbereitung

Klaar voor gebruik

→ Het product nogmaals doorroeren in de verpakking om het aangemaakte product uniform te maken.

Decor

Decoratieve harsverf op waterbasis met afwasbare matte afwerking met hoge kleurintensiteit

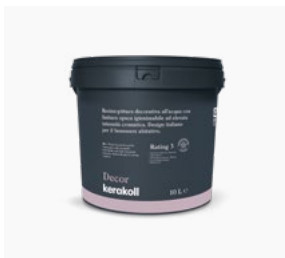

Verpakking

1,5 l - 4 l - 10 l



Verbruik

≈ 200 ml/m² voor twee lagen

Verdunnen – max 5-10%

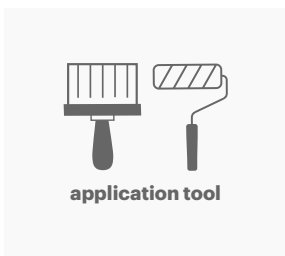

Gereedschap

Kwast en roller

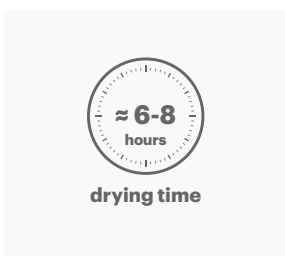

Droogtijd

Wachttijd tussen de 1^e en de 2^e laag: ≥ 6 uur

③ Laag → Gekleurde afwerking

Decor



- 4-6 uur na het aanbrengen van **Wallcrete** wordt aanbevolen om het oppervlak te schuren met korrel 80-120 om eventuele kleine onvolkomenheden te verwijderen zodat het oppervlak glad en prettig aanvoelt.
 - **Decor** moet zorgvuldig op het hele oppervlak aangebracht worden met een roller in twee lagen, onverdund of verdund tot maximaal 5-10%.
- Tip: Contourstreken aanbrengen en opnieuw over de uitgestreken filmlaag heengaan gaan als deze nog vers is.



→ **Overschildertijd tussen de 1^e en de 2^e laag: minimaal 6 uur.**

Tip: Indien er partijen met verschillende productienummers gebruikt worden, is het raadzaam om de verschillende productiepartijen opnieuw met elkaar te mengen om kleine kleurverschillen te vermijden.

④ Laag → Transparante bescherming

Vorbereitung

Waarschuwingen

- Deel A vóór gebruik goed schudden en in een schone emmer gieten.
- De verharder al roerend toevoegen, in de verhouding deel A : deel B = 10 : 1.
- Goed mengen, daarna tot 10% verdunnen met schoon water en opnieuw mengen.
- Aan het einde van de cyclus, 5 dagen wachten vóór continu direct contact met water.

Microresina Xtreme Invisible

Transparante microhars op waterbasis voor het beschermen van de technische coating

Wallcrete



Verpakking

(1+0,1) 1,1 l en (2,5+0,25) 2,75 l



Verbruik

≈ 120 ml/m² voor twee lagen

Verdunnen tot max. 10-15%

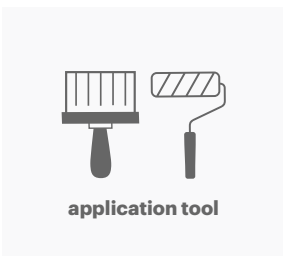

Gereedschap

Kwast en roller

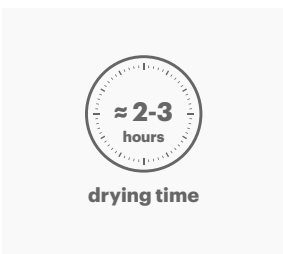

Droogtijd

Wachttijd tussen de 1^e en de 2^e laag: ≥ 2-3 uur

Als er > 12 uur verstreken zijn schuren met **Softpad**

④ Laag → Transparante bescherming

Microresina Xtreme Invisible



- Deel A vóór gebruik schudden, de verharder al roerend toevoegen in de verhouding deel A : deel B = 10 : 1.
- Goed mengen, daarna tot 10% verdunnen met schoon water en opnieuw mengen.

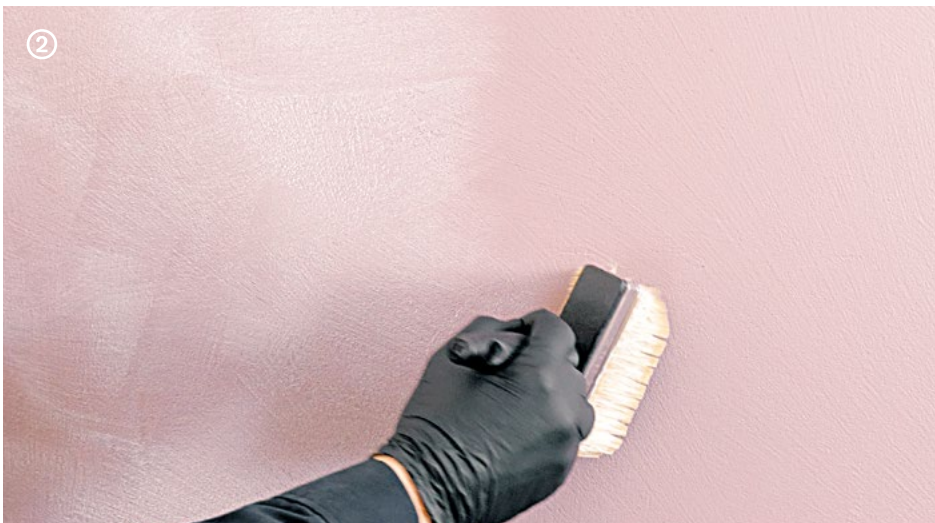

- **Microresina Xtreme Invisible** aanbrengen met **Roller Plus** in twee lagen van $\approx 60 \text{ ml/m}^2$ per laag.
 - Wachtijd vóór het aanbrengen van de tweede laag **Microresina Xtreme Invisible** tussen 2 uur (+30 °C) en 3 uur (+10 °C).
- Tip: Voor de eerste laag verdunnen tot 15%.



- Als de 2^e laag binnen 12 uur aangebracht wordt, hoeft het oppervlak niet geschuurd te worden.
 - Als er meer dan 12 uur verstreken zijn schuren met **Softpad**.
 - Na het aanbrengen in ruimtes met frequent contact met water, moet om platen, aansluitingen, douchecabines af te dichten, de transparante afdichtingskit **Hyperflex Hybrid** of **Silicone Color** gebruikt worden.
- Tip: 5 dagen wachten vóór continu direct contact met water.

Wallpaper

Kunstharz coating op waterbasis met gekleurde gladde supervlakke afwerking.

Het matte en eenkleurige oppervlak van Wallpaper is uiterst glad en voelt zijdeachtig aan. De essentiële charme creëert een minimalistische sfeer met grote elegantie en formele zuiverheid.

Wallpaper is een specifieke behandeling om badkamers en keukens te coaten.



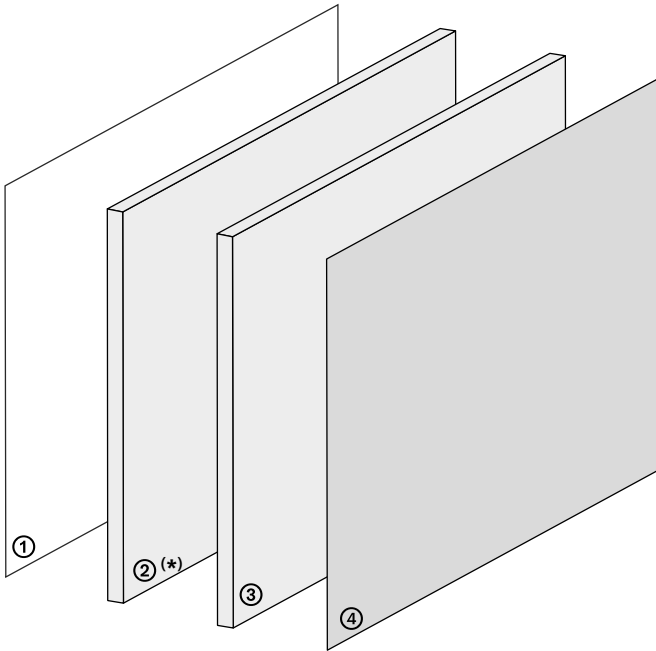

① Laag → Voorstrijk → afhankelijk van de ondergrond

Universal Wall Primer

Keragrip Eco Pulep

② Laag → Grondering-egaliseratie (*)

Wallcrete

(*) Egaliseren is verplicht voor de binnenzijde van douches of ongelijke ondergronden zoals pleisterwerk en keramische tegels.

③ Laag → Egalisatie

Wallpaper

④ Laag → Gekleurde afwerking en bescherming

Microresina

① Laag → Voorstrijk

Vorbereitung

Waarschuwingen met betrekking tot de ondergronden

- De ondergronden moeten permanent droog zijn en mogen geen optrekkend vocht bevatten
- Maximale restvochtgehalte van cement- en keramische ondergronden: < 2%
- Maximaal restvochtgehalte van ondergronden op gips-/anhydrietbasis: < 1%
- Gebruiken bij temperaturen: van +10 °C tot +30 °C
- Relatieve luchtvochtigheid: ≤ 75%

Geschikte ondergronden

- Pleisters en egaliseermiddelen op cementbasis, kalk en gips
- Ondergronden gerealiseerd met gipskarton en vezelcementplaten
- Bestaande keramische tegelvloeren, glasmosaïek en natuursteen
- Panelen van meerlaags hout en MDF

Universal Wall Primer

Universele primer op waterbasis voor wanden



Verpakking

1 l - 5 l - 10 l



Verbruik

≈ 150 - 200 ml/m²



Gereedschap

Kwast en roller



Droogtijd

Wachttijd voor
overschilderen:
≈ 4-6 uur

Keragrip Eco Pulep

Organisch voorbereidingsmiddel voor het behandelen en reinigen van niet-absorberende ondergronden



Verpakking

1 l - 10 l



Verbruik

≈ 30 ml/m²

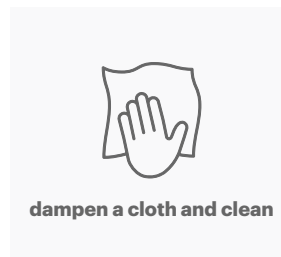

Gereedschap

Doek

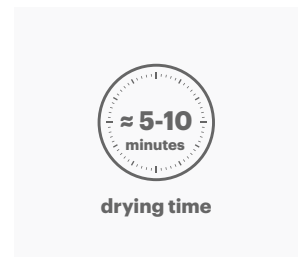

Droogtijd

Wachttijd voor
overschilderen:
≈ 5-10 minuten

② Laag → Grondering-egaliseratie (*)

Vorbereitung

Klaar voor gebruik

→ Het product nogmaals doorroeren in de verpakking om het aangemaakte product uniform te maken.

(*) Egaliseren is verplicht voor de binnenzijde van douches of ongelijke ondergronden zoals pleisterwerk en keramische tegels.

Wallcrete

Textuur voorstrijk-egaliseermiddel voor binnenin douches of ongelijke ondergronden voor de coating **Wallpaper**



Verpakking

5 kg - 15 kg



Verbruik

≈ 2,0 kg/m² voor twee lagen

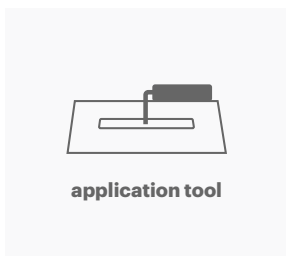

Gereedschap

Lijmspaan

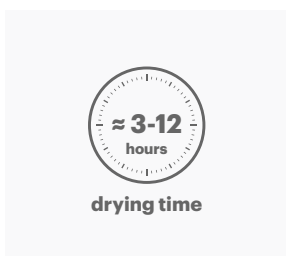

Droogtijd

Bij uitgehard materiaal: ≈ 3-12 uur

② Laag → Grondering-egalitatie (*)

Wallcrete



→ De 1^e laag **Wallcrete** aanbrengen en de voegen volledig uitvlakken om ze af te dichten.

→ Op pleisterwerk of afwerkingen moet goed geëgaliseerd worden om de ondergrond egaal te maken.

Tip: Op wanden met sporen, barsten of haarscheurtjes die niet stabiel zijn moet het wapeningsnet Net 90 in de 1^e laag Wallcrete worden gebruikt.

Als een wand geëgaliseerd of uitgevlakt moet worden moet u Wallzero bestellen.

→ Om het materiaal sneller te laten drogen (vooral in vochtige ruimtes en/of met weinig luchtcirculatie) is het raadzaam om een ventilator te gebruiken.



→ De 2^e laag dient om de gebreken van de ondergrond volledig te bedekken en de wand egaal te maken.

Tip: Als er duidelijk randen en verdikkingen te zien zijn schuren om deze te verwijderen voordat de tweede laag aangebracht wordt.

③ Laag → Egalisatie

Vorbereiding

Klaar voor gebruik

→ Vóór gebruik opnieuw mengen; de pasta moet homogeen, consistent en klontvrij zijn.

Wallpaper

Supervlak voorstrijk-egaliseermiddel met hoogwaardige prestaties voor de harscoating

Wallpaper



Verpakking

5 kg



Verbruik

≈ 1,5 kg/m²

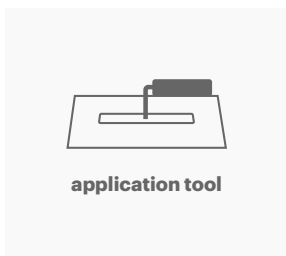

Gereedschap

Lijmspaan

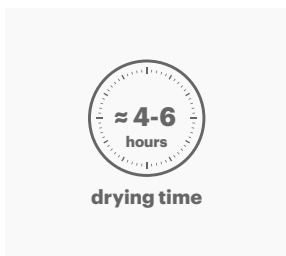

Droogtijd

Wachttijd voor schuren en overschilderen: ≈ 4-6 uur

③ Laag → Egalisatie

Wallpaper



→ De 1^e laag **Wallpaper** aanbrengen door het product op het oppervlak **uit te strijken om het oppervlak egaal en vlak te maken.**

Tip: Het is mogelijk om een druppel water toe te voegen om het product makkelijker verwerkbaar te maken.

Als er randen en verdikkingen te zien zijn schuren om deze te verwijderen voordat de volgende laag aangebracht wordt. Breng meerdere lagen aan tot een perfect vlak oppervlak wordt verkregen.



→ Het product op de vorige droge laag aanbrengen tot er een volledig egaal oppervlak verkregen wordt.

→ Voordat **Microresina** wordt aangebracht controleren of het oppervlak volledig egaal is en indien nodig nog een laag aanbrengen.

Tip: De laatste laag schuren met schuurpapier met korrel 240 tot een perfect vlak oppervlak wordt verkregen.

Om Microresina eroverheen aan te brengen moet minstens 12 uur gewacht worden.

④ Laag → Gekleurde afwerking en bescherming

Vorbereitung

Waarschuwingen

- Deel A vóór gebruik mengen, de verharder al roerend toevoegen in de verhouding deel A : deel B = 5 : 1 en goed mengen totdat een volledig gelijkmatig mengsel wordt verkregen.
- Met schoon water verdunnen tot 10% en opnieuw mengen.
- Aan het einde van de cyclus, 5 dagen wachten vóór continu direct contact met water.

Microresina

Gekleurde microhars op waterbasis met mat gelakte afwerking voor bescherming van de technische coating **Wallpaper**



Verpakking

(1+0,2) 1,2 kg en (2,5+0,5) 3 kg



Verbruik

≈ 300 g/m² voor twee – drie lagen

Verdunnen tot max. 10%



Gereedschap

Roller

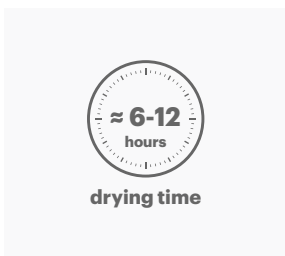

Droogtijd

Wachttijd tussen de 1^e en de 2^e laag: ≈ 6-12 uur (afwerking)

Wachttijd tussen de volgende lagen: ≈ 2-12 uur

④ Laag → Gekleurde afwerking en bescherming

Microresina



→ Deel A vóór gebruik mengen, de verharder al roerend toevoegen in de verhouding deel A : deel B = 5 : 1. Goed mengen, daarna tot 10% verdunnen met schoon water en opnieuw mengen.



→ **Microresina** moet zorgvuldig op het hele oppervlak aangebracht worden met een roller in twee-drie lagen, verdund tot maximaal 10%.

Tip: Contourstreken aanbrengen en opnieuw over de uitgestreken film laag heengaan gaan als deze nog vers is.



- Gebruik maken van een lamp om strijklicht op de muur te creëren om te controleren of het oppervlak volledig egaal is.
- Als er kleine onvolkomenheden zijn, zorgvuldig afdichten met **Wallpaper** alvorens de volgende lagen aan te brengen.



- Overschildertijd tussen de 1^e en de 2^e laag: minimaal 6 uur.
- Wachtijd tussen de volgende lagen: ≈ 2-12 uur.
- Na het aanbrengen in ruimtes met frequent contact met water, moet om platen, aansluitingen, douchecabines af te dichten, de transparante afdichtingskit **Hyperflex Hybrid** of **Silicone Color** gebruikt worden.

Patina

Kunsthars coating op waterbasis met pleistertextuur met délabré-effect en afwerking met natuurlijke kleurvariaties.

Het oppervlak van Patina voelt fluweelachtig aan en wordt gekenmerkt door rimpelingen en materische vibraties die het resultaat zijn van de imperfecties van de handmatige bewerking. De niet-egale kleur en de unieke lichtvareffecten creëren een geraffineerd idee van imperfectie. Patina is een specifieke behandeling om badkamers en keukens te coaten.



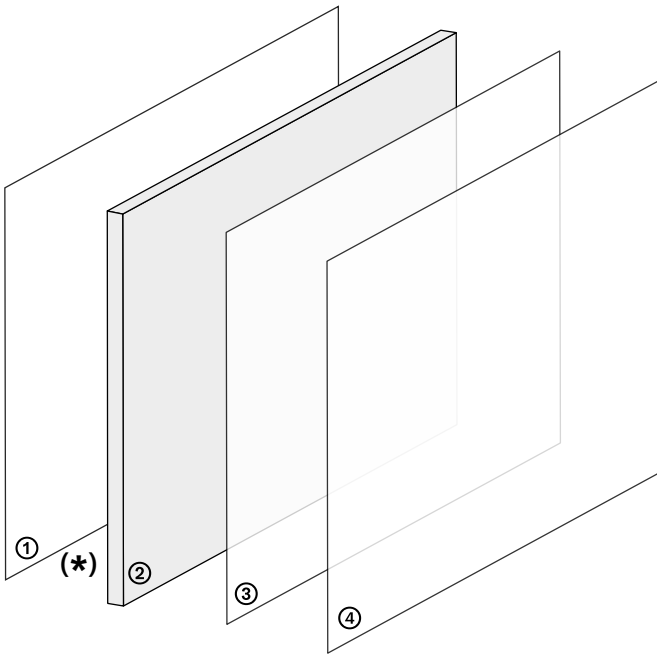

① Laag → Voorstrijk → afhankelijk van de ondergrond

Universal Wall Primer

(*) Keragrip Eco Pulep + Wallcrete

Op keramische ondergronden voorstrijken met Keragrip Eco Pulep en egaliseren met Wallcrete (zie pag. 23).

② Laag → Egalisatie

Patina

③ Laag → Impregnerende bescherming

Finish

④ Laag → Transparante bescherming

Microresina Xtreme Invisible

① Laag → Voorstrijk

Vorbereitung

Waarschuwingen met betrekking tot de ondergronden

- De ondergronden moeten permanent droog zijn en mogen geen optrekkend vocht bevatten
- Maximale restvochtgehalte van cement- en keramische ondergronden: < 2%
- Maximaal restvochtgehalte van ondergronden op gips-/anhydrietbasis: < 1%
- Gebruiken bij temperaturen: van +10 °C tot +30 °C
- Relatieve luchtvochtigheid: ≤ 75%

Geschikte ondergronden

- Pleisters en egaliseermiddelen op cementbasis, kalk en gips
- Ondergronden gerealiseerd met gipskarton en vezelcementplaten
- Bestaande bekledingen van keramiek, glasmozaïek en natuursteen
- Panelen van meerlaags hout en MDF

Universal Wall Primer

Universele primer op waterbasis voor wanden



Verpakking

1 l - 5 l - 10 l



Verbruik

≈ 150-200 ml/m²

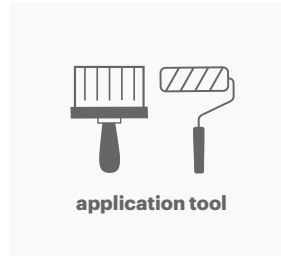

Gereedschap

Kwast en roller

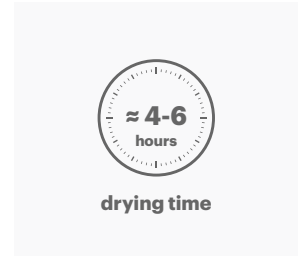

Droogtijd

Wachttijd voor
overschilderen:
≈ 4-6 uur

Keragrip Eco Pulep

Organisch voorbereidingsmiddel voor het behandelen en reinigen van niet-absorberende ondergronden



Verpakking

1 l - 10 l



Verbruik

≈ 30 ml/m²

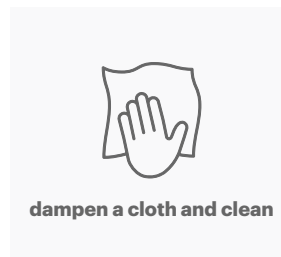

Gereedschap

Doek

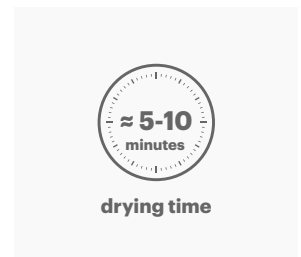

Droogtijd

Wachttijd voor
overschilderen:
≈ 5-10 minuten

② Laag → Egalisatie

Vorbereitung

Klaar voor gebruik

→ Het product nogmaals doorroeren in de verpakking om het aangemaakte product uniform te maken.

Patina

Kunsthars coating op waterbasis met pleistertextuur met délabré-effect en afwerking met natuurlijke kleurvariaties



Verpakking

15 kg



Verbruik

≈ 3 kg/m² voor drie lagen

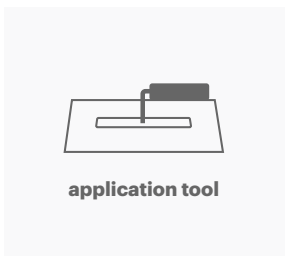

Gereedschap

Lijmspaan

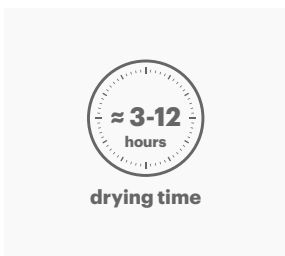

Droogtijd

Bij uitgehard materiaal: ≈ 3-12 uur

② Laag → Egalisatie

Patina



→ De 1^e laag **Patina** aanbrengen en het product met kleine en gelijkmatige bewegingen met de spaan volledig glad over het hele oppervlak uitstrijken.

Tip: Tijdens het aanbrengen de spaan plat houden zodat er geen randen of reliëfnoppen achterblijven.



→ Om het materiaal sneller te laten drogen (vooral in vochtige ruimtes en/of met weinig luchtcirculatie) is het raadzaam om een ventilator te gebruiken.



→ **Als het materiaal uitgehard is (3-12 uur) verder gaan met het aanbrengen van de 2^e laag.**

Tip: Als er duidelijk randen en verdikkingen te zien zijn schuren om deze te verwijderen voordat de 3^e laag aangebracht wordt. Het is mogelijk om een druppel water toe te voegen om het product makkelijker verwerkbaar te maken.

Voor de 3^e laag moet ervoor gezorgd worden dat dezelfde hoeveelheid water in alle mengsels wordt gebruikt om kleurverschillen te vermijden.

→ **De 3^e laag dient om de uiteindelijke textuur van het oppervlak te bepalen.**

Tip: Voor de 3^e laag Patina aanbrengen door de spaan "plat" te houden, d.w.z. bijna evenwijdig aan de wand.

Om een compacter oppervlak met kleurvariaties te verkrijgen, het product tijdens de droogfase uitvlakken met het blad van de spaan (als het handdroog is).

③ Laag → Impregnerende bescherming

Vorbereitung

Klaar voor gebruik

→ Het product nogmaals doorroeren in de verpakking om het aangemaakte product uniform te maken.

Finish

Impregnerende bescherming op waterbasis voor de harscoating **Patina**



Verpakking

1,5 l



Verbruik

≈ 80 ml/m² voor één laag

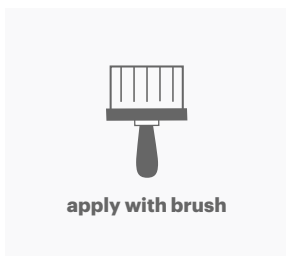

Gereedschap

Kwast

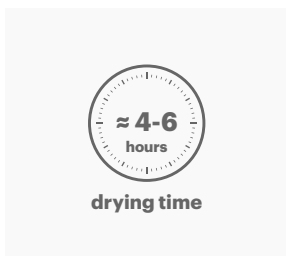

Droogtijd

Wachttijd tussen de eerste en de tweede laag: ≈ 4-6 uur

③ Laag → Impregnerende bescherming

Patina



→ Wanneer het gekleurde textuur egaliseermiddel **Patina** volledig droog is, de 1^e laag **Finish** met een kwast aanbrengen zonder te schuren.

Tip: Kruiselingse streken maken en van boven naar beneden werken.



- Na 4-6 uur het oppervlak schuren met korrel 80-120 om eventuele kleine onvolkomenheden te verwijderen zodat het oppervlak glad en prettig aanvoelt.
- Ontstoffen met een droge blokkwast of een katoenen doek en voorbereidingen treffen om **Microresina Xtreme Invisible** aan te brengen.

④ Laag → Transparante bescherming

Vorbereitung

Waarschuwingen

- Deel A vóór gebruik goed schudden en in een schone emmer gieten.
- De verharder al roerend toevoegen, in de verhouding deel A : deel B = 10 : 1.
- Goed mengen, daarna tot 10% verdunnen met schoon water en opnieuw mengen.
- Aan het einde van de cyclus, 5 dagen wachten vóór continu direct contact met water.

Microresina Xtreme Invisible

Transparante microhars op waterbasis voor het beschermen van de technische coating **Patina**



Verpakking

(1+0,1) 1,1 l en (2,5+0,25) 2,75 l



Verbruik

≈ 180 ml/m² voor drie lagen

Verdunnen tot max. 10-15%

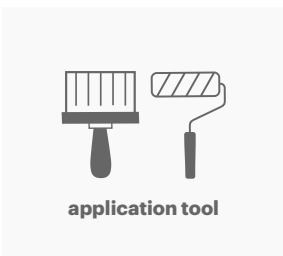

Gereedschap

Kwast en roller

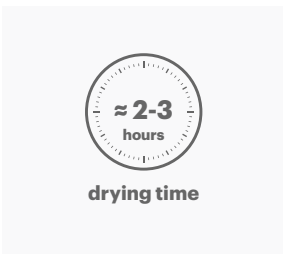

Droogtijd

Wachttijd tussen de 1^e en de 2^e laag: ≥ 2-3 uur

Als er > 12 uur verstreken zijn schuren met **Softpad**

④ Laag → Transparante bescherming

Microresina Xtreme Invisible



→ Deel A vóór gebruik schudden, de verharder al roerend toevoegen in de verhouding deel A : deel B = 10 : 1.

→ Goed mengen, daarna tot 10% verdunnen met schoon water en opnieuw mengen.



→ **Microresina Xtreme Invisible** aanbrengen met Roller Plus of een blokkwast in twee/drie lagen van $\approx 60 \text{ ml/m}^2$ per laag.

→ Wachtijd tussen de 2^e en de 3^e laag **Microresina Xtreme Invisible** $\approx 2\text{-}3$ uur.

Tip: Voor de 1^e laag verdunnen tot 15%.



- Als de 2^e of 3^e laag binnen 12 uur aangebracht wordt, hoeft het oppervlak niet geschuurd te worden.
 - Als er meer dan 12 uur verstreken zijn schuren met **Softpad**.
 - Na het aanbrengen in ruimtes met frequent contact met water, moet om platen, aansluitingen, douchecabines af te dichten, de transparante afdichtingskit **Hyperflex Hybrid** of **Silicone Color** gebruikt worden.
- Tip: 5 dagen wachten vóór continu direct contact met water.

Oppervlakken en Gebruiksdoeleinden

Oppervlakken

Verf Absolute
Decor

Kunsthars coating	Decoratieve coating	Technische coating*
	Wallcrete Living Wallpaper Living Patina Living Stripe Living	Wallcrete Wallpaper Patina

Microresina Microresina
Microresina Floor
Microresina Parquet

Cementoresina Cementoresina
Cementoresina Wall

Legno+Color Legno+Color S, M, L

**Afwerkingen voor
buiten** Outdoor Paint
Outdoor Plaster

Plinten Invisibile

Gebruiksdoeleinden

Wanden en plafonds Absolute
Decor

Decoratieve wanden Wallcrete Living
Wallpaper Living
Patina Living
Stripe Living

Technische wanden* Wallcrete
Wallpaper
Patina
Cementoresina Wall

Vloeren Cementoresina
Legno+Color S, M, L
Microresina Floor
Microresina Parquet

Re-color** Microresina

Buitengevels Outdoor Paint
Outdoor Plaster

* Badkamer- en keukenwanden

** Deuren, binnen- en buitenkozijnen, interieurelementen en keramische bekledingen

N.B.

Deze Bouwwijzer is opgesteld op basis van de beste technische en toepassingskennis van Kerakoll S.p.A.

In ieder geval is dit een samenbundeling van informatie die bestaat uit algemene informatie en richtlijnen die los staan van de praktijksituaties van de afzonderlijke projecten. Het gegeven m.b.t. het verbruik dient daarom als indicatief beschouwd te worden.

Aangezien Kerakoll niet rechtstreeks betrokken is bij de omstandigheden van de bouwplaatsen, het specifieke ontwerp van het project en de uitvoering van de werkzaamheden, is de informatie en de richtlijnen die hier vermeld zijn op geen enkele manier bindend voor Kerakoll.

Degene die verantwoordelijk is voor het hele structurele ontwerp is en blijft de architect of aannemer die daartoe opdracht heeft gekregen volgens datgene wat in het Italiaanse Ministeriële Besluit d.d. 17/01/2018 en latere aanvullingen en wijzigingen daarop is vermeld.

Alle rechten voorbehouden. © Kerakoll. Alle rechten op de inhoud van deze publicatie worden voorbehouden op grond van de geldende normgeving.

De verveelvoudiging, publicatie en verspreiding, geheel of gedeeltelijk, van al het originele materiaal dat hierin vermeld is, is uitdrukkelijk verboden zonder schriftelijke toestemming. Deze informatie kan in de loop van de tijd aangevuld en/of gewijzigd worden door KERAKOLL Spa. Eventuele updates zijn te vinden op de site www.kerakoll.com.

KERAKOLL Spa is daarom alleen verantwoordelijk voor de geldigheid, actualiteit en update van de informatie als deze direct van de site is genomen.

Voor informatie over de veiligheidsgegevens van de producten, zie de betreffende technische informatiebladen die voorhanden zijn en die op grond van de wettelijke voorschriften verstrekt worden samen met de gezondheidslabelling die op de verpakking aangebracht is. Er wordt bovendien aanbevolen om de afzonderlijke producten eerst te testen om te controleren of zij geschikt zijn voor de beoogde toepassing in de praktijk.

Kerakoll Spa
via dell'Artigianato 9
41049 Sassuolo (MO) Italy
T +39 0536 816 511
info@kerakoll.com

Kerakoll Brera Studio
via Solferino 16
20121 Milano (MI) Italy
T +39 02 620 867 81

kerakoll