

Quaderno di cantiere

Rivestimenti
tecnici in resina

- Wallcrete
- Wallpaper
- Patina

kerakoll

Indice

Rivestimenti tecnici in resina

Wallcrete	06
Wallpaper	22
Patina	38



Rivestimenti tecnici in resina

Wallcrete
Wallpaper
Patina

Destinazione d'uso

Pareti tecniche (bagni, interni doccia e cucine)
di ambienti residenziali e commerciali.

Wallcrete

Rivestimento in resina all'acqua con texture materica spatolata colorata.

La superficie opaca e monocromatica di Wallcrete è caratterizzata da irregolarità e accenti materici frutto di una esclusiva lavorazione artigianale che esalta la naturale vibrazione dei colori.



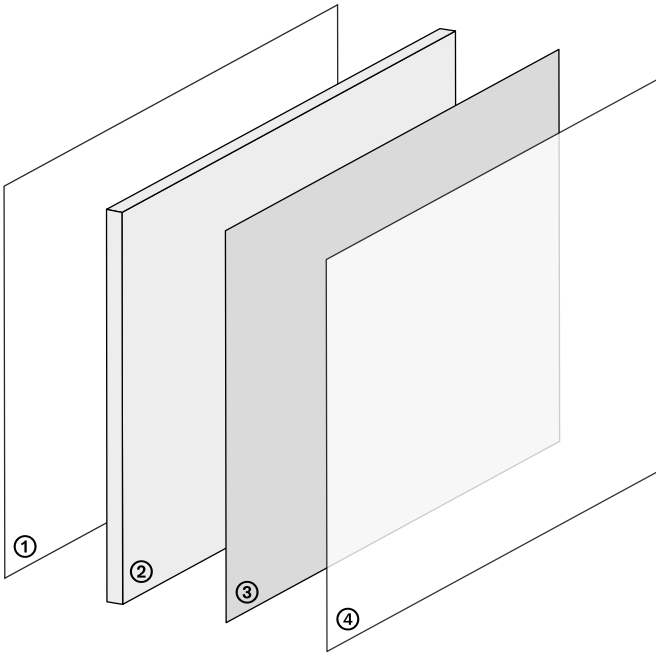

① Strato → Primerizzazione in funzione del sottofondo

Universal Wall Primer

Keragrip Eco Pulep

② Strato → Rasatura

Wallcrete

③ Strato → Finitura colorata

Decor

④ Strato → Protettivo trasparente

Microresina Xtreme Invisible

① Strato → Primerizzazione

Preparazione

Avvertenze sui sottofondi

- I supporti devono essere permanentemente asciutti ed esenti da risalite di umidità
- Umidità residua massima sui supporti cementizi e in ceramica: < 2%
- Umidità residua massima sui supporti a base gesso/anidrite: < 1%
- Temperature limite di applicazione: da +10 °C a +30 °C
- Umidità relativa ambientale: ≤ 75%

Supporti idonei

- Intonaci e rasanti cementizi, calce e gesso
- Fondi realizzati con pannelli in cartongesso e fibrocemento
- Rivestimenti esistenti in ceramica, mosaico vetroso e pietra naturale
- Pannelli in multistrato di legno e MDF

Universal Wall Primer

Primer universale all'acqua per pareti.



Prodotti

Pack - 1 l - 5 l - 10 l



Resa

≈ 150 - 200 ml/m²

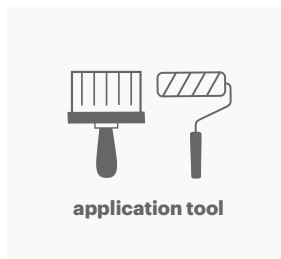

Attrezzi

Pennello e rullo

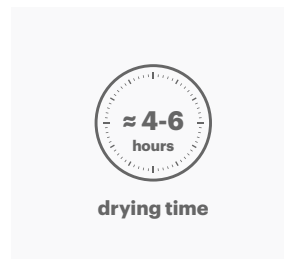

Tempo

Attesa
sovrapplicazione:
≈ 4 - 6 ore

Keragrip Eco Pulep

Preparatore organico per il trattamento e la pulizia di fondi inassorbenti.



Prodotti

Pack - 1 l - 10 l



Resa

≈ 30 ml/m²

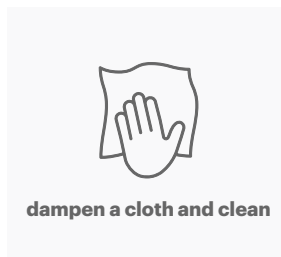

Attrezzi

Panno

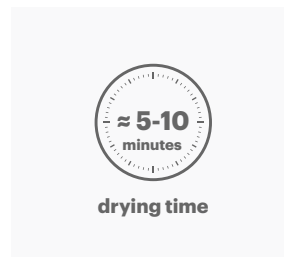

Tempo

Attesa
sovrapplicazione:
≈ 5 - 10 minuti

② Strato → Rasatura

Preparazione

Pronto all'uso

→ Rimescolare il prodotto all'interno della confezione per uniformare la consistenza dell'impasto.

Wallcrete

Rasante texturizzante di fondo per il rivestimento in resina **Wallcrete**.



Prodotti

Pack – 5 kg – 15 kg



Resa

≈ 3,0 kg/m² in tre mani

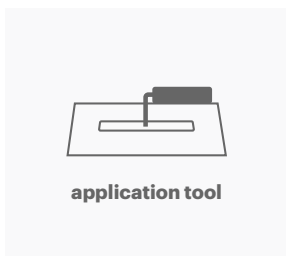

Attrezzi

Spatola

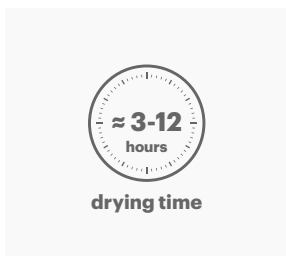

Tempo

A materiale indurito: ≈ 3 – 12 ore

② Strato → Rasatura

Wallcrete



→ Applicare la 1^a mano di **Wallcrete** rasando a zero con lo scopo di stuccare le fughe, i dislivelli sulla ceramica o i difetti della parete.

→ La 2^a mano ha lo scopo di coprire totalmente i difetti del sottofondo e uniformare la parete.

Consiglio: su pareti con tracce, crepe o cavillature non stabili prevedere l'utilizzo della rete di armatura Net 90 nella 1^a mano di Wallcrete.

Se necessaria la rettifica o il recupero della planarità di una parete ordinare Wallzero.

→ Per velocizzare l'asciugatura del materiale (soprattutto in ambienti umidi e/o con poco ricircolo d'aria) è consigliato l'utilizzo di un ventilatore.



→ A materiale indurito (3 – 12 ore) procedere con la 3^a mano.

→ La 3^a mano ha lo scopo definire la texture finale della superficie **Wallcrete**, quindi è necessario stendere il prodotto a zero con spatolate piccole e uniformi.

Consiglio: per migliorare la visibilità della lavorazione, è possibile colorare Wallcrete in pasta aggiungendo qualche goccia di Decor del colore finale.

③ Strato → Finitura colorata

Preparazione

Pronto all'uso

→ Rimescolare il prodotto all'interno della confezione per uniformare la consistenza dell'impasto.

Decor

Resina-pittura decorativa all'acqua con finitura opaca igienizzabile ad elevata intensità cromatica.



Prodotti

Pack - 1,5 l - 4 l - 10 l



Resa

≈ 200 ml/m² in due mani

Diluizione - max 5 - 10%

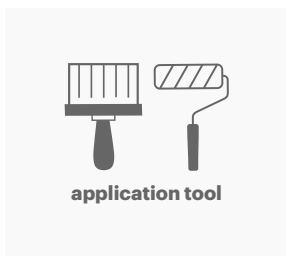

Attrezzi

Pennello e rullo

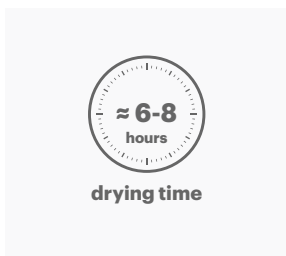

Tempo

Attesa tra 1^a e 2^a mano: ≥ 6 ore

③ Strato → Finitura colorata

Decor



→ Trascorse 4 – 6 ore dall'applicazione di **Wallcrete** carteggiare la superficie con grana 80 – 120 per rimuovere eventuali piccole imperfezioni e rendere la superficie liscia e piacevole al tatto.

→ **Decor** deve essere applicata accuratamente su tutta la superficie a rullo in due mani, tal quale o con una diluizione massima del 5 – 10%.

Consiglio: procedere con una profilatura ripassando il film steso quando è ancora fresco.



→ **Tempo di sovrapplicazione tra 1^a e 2^a mano minimo 6 ore.**
Consiglio: nel caso di utilizzo di diversi lotti di prodotto colorato è consigliabile rimescolare tra loro le varie produzioni allo scopo di evitare leggere differenze di tonalità.

④ Strato → Protettivo trasparente

Preparazione

Avvertenze

- Agitare la parte A prima dell'uso e versarla in un contenitore pulito.
- Aggiungere l'induritore a filo sotto agitazione nel rapporto parte A : parte B = 10 : 1.
- Mescolare bene, quindi diluire al 10% con acqua pulita e mescolare nuovamente.
- A fine ciclo, attendere 5 giorni prima del contatto diretto continuo con acqua.

Microresina® Xtreme Invisible

Micro-resina trasparente all'acqua per la protezione del rivestimento tecnico **Wallcrete**.



Prodotti

Pack - (1+0,1) 1,1 l e (2,5+0,25) 2,75 l



Resa

≈ 120 ml/m² in due mani

Diluizione - max 10 - 15%

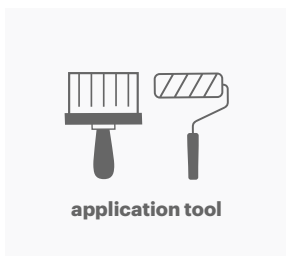

Attrezzi

Pennello e rullo

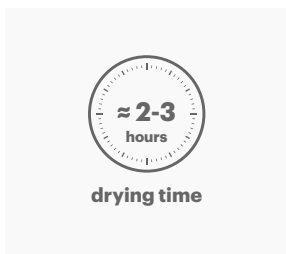

Tempo

Attesa tra 1^a e 2^a mano: ≥ 2 - 3 ore

Se trascorre un tempo > 12 ore carteggiare con **Softpad**

④ Strato → Protettivo trasparente

Microresina Xtreme Invisible



→ Agitare la parte A prima dell'uso, aggiungere l'induritore a filo sotto agitazione nel rapporto parte A : parte B = 10 : 1.

→ Mescolare bene, quindi diluire al 10% con acqua pulita e mescolare nuovamente.

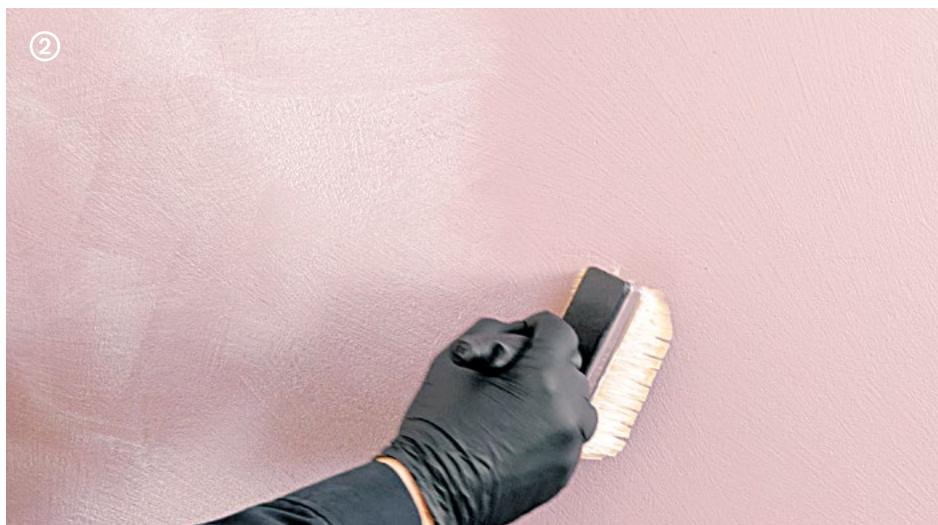

→ Applicare **Microresina Xtreme Invisible** con **Roller Plus** o pennellina in due mani da $\approx 60 \text{ ml/m}^2$ per mano.

→ Tempo di sovrapplicazione per la seconda mano di **Microresina Xtreme Invisible** tra 2 ore (+30 °C) e 3 ore (+10 °C).

Consiglio: in prima mano diluire al 15%.

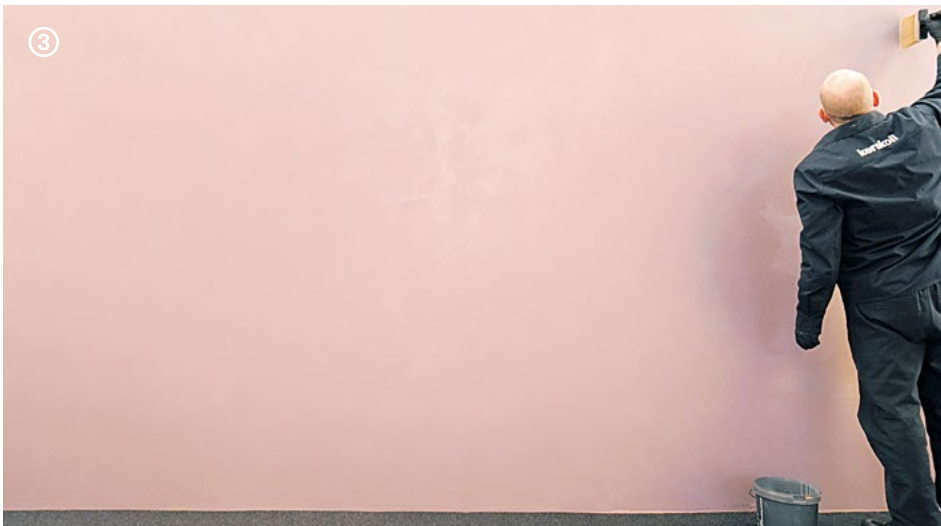

- Se si applica la 2^a mano entro le 12 ore non è necessario carteggiare la superficie.
 - Se trascorre un tempo maggiore di 12 ore carteggiare con **Softpad**.
 - Al termine delle applicazioni in ambienti a frequente contatto con l'acqua, per sigillare placche, bocchette, box doccia utilizzare il sigillante **Hyperflex Hybrid** trasparente oppure **Silicone Color**.
- Consiglio: attendere 5 giorni prima del contatto diretto continuo con acqua.

Wallpaper

Rivestimento in resina all'acqua con finitura liscia superflat colorata. La superficie opaca e monocromatica di Wallpaper è ultra liscia e setosa al tatto. Il suo fascino essenziale crea un'atmosfera minimalista di grande eleganza e purezza formale. Wallpaper è un ciclo specifico per i rivestimenti di bagni e cucine.



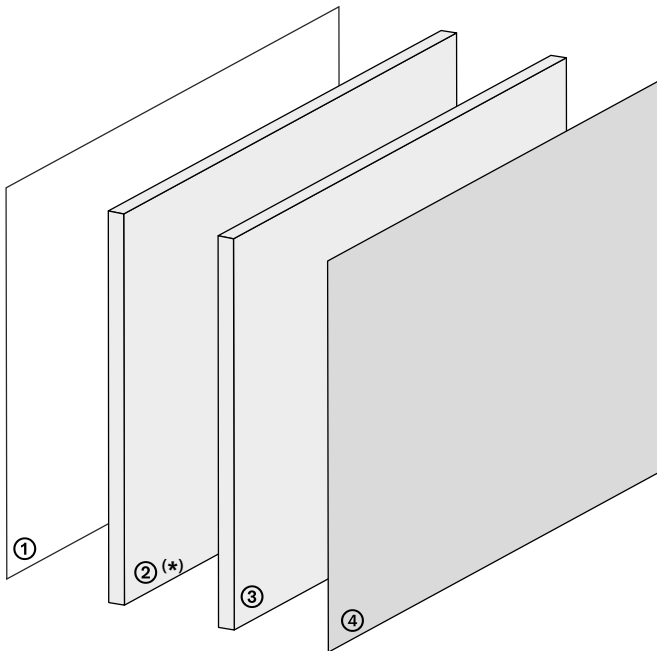

① Strato → Primerizzazione → in funzione del sottofondo

Universal Wall Primer

Keragrip Eco Pulep

② Strato → Rasatura di fondo (*)

Wallcrete

(*) Rasatura obbligatoria per interni doccia o supporti irregolari quali intonaci e ceramiche.

③ Strato → Rasatura

Wallpaper

④ Strato → Finitura e protezione colorata

Microresina

① Strato → Primerizzazione

Preparazione

Avvertenze sui sottofondi

- I supporti devono essere permanentemente asciutti ed esenti da risalite di umidità.
- Umidità residua massima sui supporti cementizi e in ceramica: < 2%.
- Umidità residua massima sui supporti a base gesso/anidrite: < 1%.
- Temperature limite di applicazione: da +10 °C a +30 °C.
- Umidità relativa ambientale: ≤ 75%.

Supporti idonei

- Intonaci e rasanti cementizi, calce e gesso.
- Fondi realizzati con pannelli in cartongesso e fibrocemento.
- Rivestimenti esistenti in ceramica, mosaico vetroso e pietra naturale.
- Pannelli in multistrato di legno e MDF.

Universal Wall Primer

Primer universale all'acqua per pareti.



Prodotti

Pack - 1 l - 5 l - 10 l



Resa

≈ 150 - 200 ml/m²

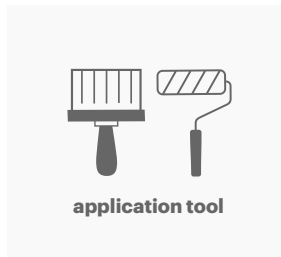

Attrezzi

Pennello e rullo

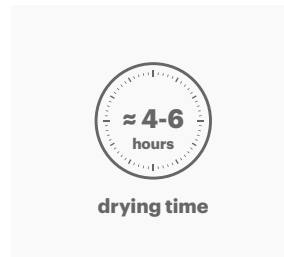

Tempo

Attesa
sovrapplicazione:
≈ 4 - 6 ore

Keragrip Eco Pulep

Preparatore organico per il trattamento e la pulizia di fondi inassorbenti.



Prodotti

Pack - 1 l - 10 l



Resa

≈ 30 ml/m²

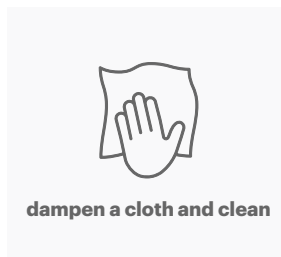

Attrezzi

Panno

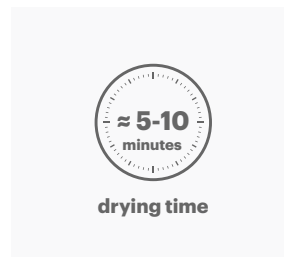

Tempo

Attesa
sovrapplicazione:
≈ 5 - 10 minuti

② Strato → Rasatura di fondo (*)

Preparazione

Pronto all'uso

→ Rimescolare il prodotto all'interno della confezione per uniformare la consistenza dell'impasto.

(*) Rasatura obbligatoria per interni doccia o supporti irregolari quali intonaci e ceramiche.

Wallcrete

Rasante texturizzante di fondo per interni doccia o supporti irregolari per il rivestimento **Wallpaper**.



Prodotti

Pack – 5 kg – 15 kg



Resa

≈ 2,0 kg/m² in due mani

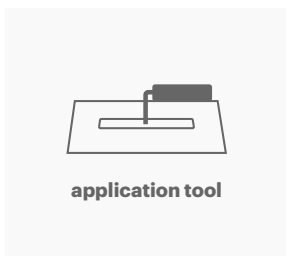

Attrezzi

Spatola

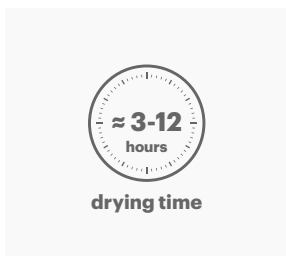

Tempo

A materiale indurito: ≈ 3 – 12 ore

② Strato → Rasatura di fondo (*)

Wallcrete



→ Applicare la 1ª mano di **Wallcrete** rasando a zero le fughe con lo scopo di stuccarle.

→ Su intonaci o finiture rasare accuratamente uniformando il sottofondo.

Consiglio: su pareti con tracce, crepe o cavillature non stabili prevedere l'utilizzo della rete di armatura Net 90 nella 1ª mano di Wallcrete.

Se necessaria la rettifica o il recupero della planarità di una parete ordinare Wallzero.

→ Per velocizzare l'asciugatura del materiale (soprattutto in ambienti umidi e/o con poco ricircolo d'aria) è consigliato l'utilizzo di un ventilatore.



→ La 2^a mano ha lo scopo di coprire totalmente i difetti del sottofondo e uniformare la parete.

Consiglio: se presenti evidenti creste e rilievi carteggiare al fine di rimuoverli prima dell'applicazione della seconda mano.

③ Strato → Rasatura

Preparazione

Pronto all'uso

→ Rimescolare prima dell'utilizzo; la pasta deve risultare omogenea, consistente e senza grumi.

Wallpaper

Rasante prestazionale superflat di fondo per il rivestimento in resina **Wallpaper**.



Prodotti

Pack – 5 kg



Resa

≈ 1,5 kg/m²

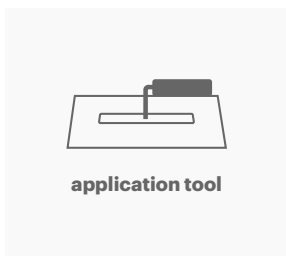

Attrezzi

Spatola

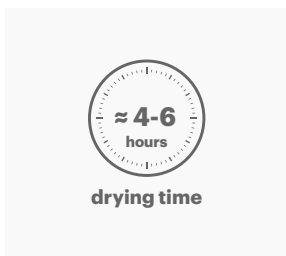

Tempo

Attesa per carteggiatura e sovrapplicazione: ≈ 4 – 6 ore

③ Strato → Rasatura

Wallpaper



→ Applicare la 1ª mano di **Wallpaper** stendendo il prodotto sulla superficie al fine di uniformarla e renderla planare.

Consiglio: è possibile aggiungere un goccio d'acqua per rendere più lavorabile il prodotto.

Se presenti creste e rilievi carteggiare al fine di rimuoverli prima dell'applicazione della mano successiva. Ripetere le mani fino all'ottenimento di una superficie perfettamente planare.



→ Applicare il prodotto sulla mano precedente asciutta, fino ad ottenere una superficie perfettamente planare.

→ Prima dell'applicazione di **Microresina** verificare la perfetta planarità, se necessario applicare una ulteriore mano.

Consiglio: carteggiare l'ultima mano con carta abrasiva grana 240 per ottenere una superficie perfettamente planare.

Per la sovrapplicazione con Microresina attendere almeno 12 ore.

④ Strato →

Finitura e protezione colorata

Preparazione

Avvertenze

- Mescolare la parte A prima dell'uso, aggiungere l'induritore a filo sotto agitazione nel rapporto parte A : parte B = 5 : 1 e mescolare bene fino ad omogeneizzazione totale.
- Diluire con acqua pulita fino al 10% e mescolare nuovamente.
- A fine ciclo, attendere 5 giorni prima del contatto diretto continuo con acqua.

Microresina

Micro-resina all'acqua colorata con finitura laccata opaca per la protezione del rivestimento tecnico **Wallpaper**.



Prodotti

Pack - (1+0,2) 1,2 kg e (2,5+0,5) 3 kg



Resa

≈ 300 g/m² in due - tre mani

Diluizione - max 10%



Attrezzi

Rullo



Tempo

Attesa tra 1^a e 2^a mano: ≈ 6 - 12 ore (rivestimento)

Attesa tra mani successive: ≈ 2 - 12 ore

④ Strato → Finitura e protezione colorata

Microresina



→ Agitare la parte A prima dell'uso, aggiungere l'induritore a filo sotto agitazione nel rapporto parte A : parte B = 5 : 1. Mescolare bene, quindi diluire al 10% con acqua pulita e mescolare nuovamente.



→ **Microresina** deve essere applicata accuratamente su tutta la superficie a rullo in due-tre mani, con una diluizione massima del 10%. Consiglio: procedere con una profilatura ripassando il film steso quando è ancora fresco.



- Aiutarsi con un faretto per creare una luce radente a filo muro e poter verificare la perfetta planarità.
- Se si evidenziano piccole imperfezioni stuccare puntualmente con **Wallpaper** prima di procedere con le mani successive.



- Tempo di sovrapposizione tra 1ª e 2ª mano minimo 6 ore.
- Tempo di attesa tra mani successive ≈ 2 - 12 ore.
- Al termine delle applicazioni in ambienti a frequente contatto con l'acqua, per sigillare placche, bocchette, box doccia utilizzare il sigillante **Hyperflex Hybrid** trasparente oppure **Silicone Color**.

Patina

Rivestimento in resina all'acqua con texture intonaco delabr  e finitura stonalizzata naturale.

La superficie di Patina   vellutata al tatto e caratterizzata da increspature e vibrazioni materiche frutto delle imperfezioni della lavorazione hand-made.

Il colore non uniforme e gli effetti unici nella riflessione della luce creano un sofisticato senso di imperfezione.

Patina   un ciclo specifico per i rivestimenti di bagni e cucine.



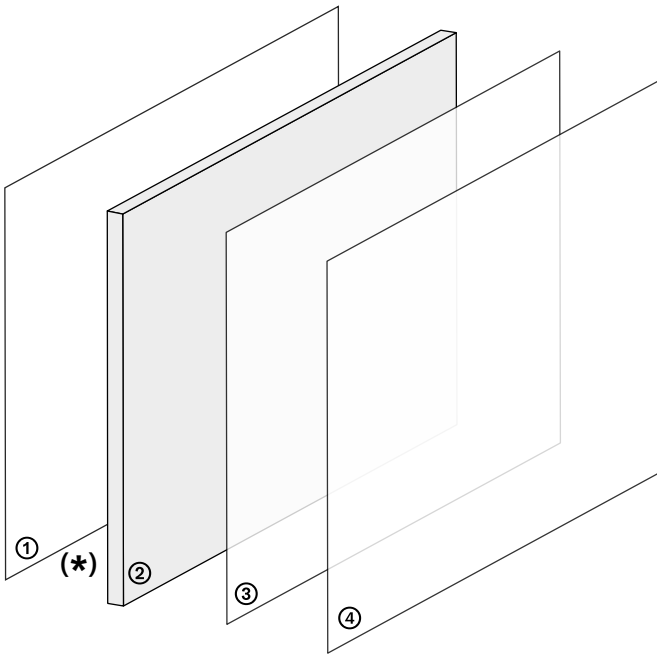

① Strato → Primerizzazione → in funzione del sottofondo

Universal Wall Primer

(*) Keragrip Eco Pulep + Wallcrete

Su supporti ceramici prevedere primerizzazione con Keragrip Eco Pulep e una rasatura di fondo con Wallcrete (vedi pag. 23).

② Strato → Rasatura

Patina

③ Strato → Protettivo impregnante

Finish

④ Strato → Protettivo trasparente

Microresina Xtreme Invisible

① Strato → Primerizzazione

Preparazione

Avvertenze sui sottofondi

- I supporti devono essere permanentemente asciutti ed esenti da risalite di umidità.
- Umidità residua massima sui supporti cementizi e in ceramica: < 2%.
- Umidità residua massima sui supporti a base gesso/anidrite: < 1%.
- Temperature limite di applicazione: da +10 °C a +30 °C.
- Umidità relativa ambientale: ≤ 75%.

Supporti idonei

- Intonaci e rasanti cementizi, calce e gesso.
- Fondi realizzati con pannelli in cartongesso e fibrocemento.
- Rivestimenti esistenti in ceramica, mosaico vetroso e pietra naturale.
- Pannelli in multistrato di legno e MDF.

Universal Wall Primer

Primer universale all'acqua per pareti.



Prodotti

Pack - 1 l - 5 l - 10 l



Resa

≈ 150 - 200 ml/m²

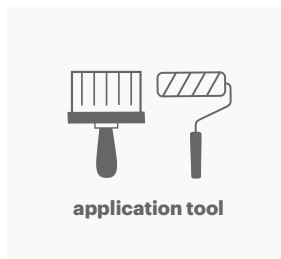

Attrezzi

Pennello e rullo

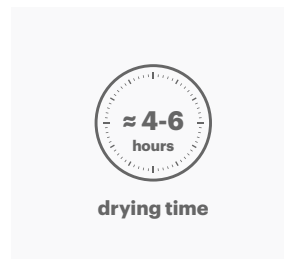

Tempo

Attesa
sovrapplicazione:
≈ 4 - 6 ore

Keragrip Eco Pulep

Preparatore organico per il trattamento e la pulizia di fondi inassorbenti.



Prodotti

Pack - 1 l - 10 l



Resa

≈ 30 ml/m²

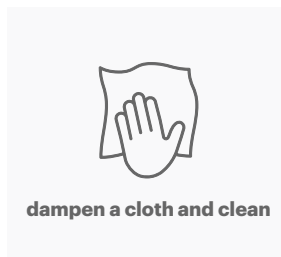

Attrezzi

Panno

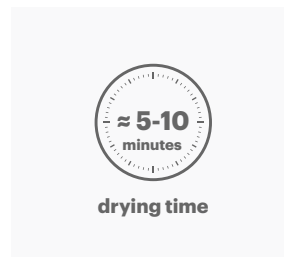

Tempo

Attesa
sovrapplicazione:
≈ 5 - 10 minuti

② Strato → Rasatura

Preparazione

Pronto all'uso

→ Rimescolare il prodotto all'interno della confezione per uniformare la consistenza dell'impasto.

Patina

Rivestimento in resina all'acqua con texture intonaco delabr  e finitura stonalizzata naturale.



Prodotti

Pack – 15 kg



Resa

$\approx 3 \text{ kg/m}^2$ in tre mani

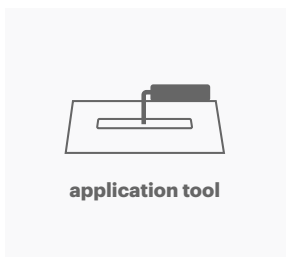

Attrezzi

Spatola

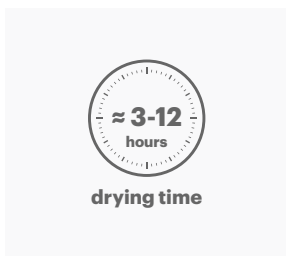

Tempo

A materiale indurito: $\approx 3 - 12$ ore

② Strato → Rasatura

Patina



→ Applicare la 1ª mano di **Patina** rasando il prodotto con spatolate piccole e uniformi su tutta la superficie.

Consiglio: nell'applicazione tenere la spatola piatta in modo da non lasciare creste o tacchettature in rilievo.



→ Per velocizzare l'asciugatura del materiale (soprattutto in ambienti umidi e/o con poco ricircolo d'aria) è consigliato l'utilizzo di un ventilatore.



→ **A materiale indurito (3 – 12 ore) procedere con la 2^a mano.**

Consiglio: se presenti creste e rilievi carteggiare al fine di rimuoverli prima dell'applicazione della 3^a mano. È possibile aggiungere un goccio d'acqua per rendere più lavorabile il prodotto.

In 3^a mano avere cura di aggiungere lo stesso quantitativo d'acqua su tutti gli impasti per evitare differenze di colore.

→ **La 3^a mano ha lo scopo definire la texture finale della superficie.**

Consiglio: in 3^a mano applicare Patina mantenendo la spatola "piatta", cioè quasi parallela alla parete.

Per ottenere una superficie più compatta e stonalizzata, lisciare il prodotto con la lama della spatola in fase di asciugatura (fuori impronta).

③ Strato → Protettivo impregnante

Preparazione

Pronto all'uso

→ Rimescolare il prodotto all'interno della confezione per uniformare la consistenza dell'impasto.

Finish

Protettivo impregnante all'acqua per il rivestimento in resina **Patina Living**.



Prodotti

Pack – 1,5 l



Resa

≈ 80 ml/m² in una mano

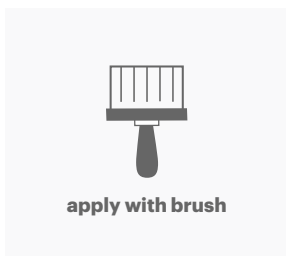

Attrezzi

Pennello

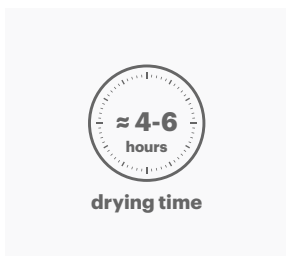

Tempo

Attesa tra prima e seconda mano: ≈ 4 – 6 ore

③ Strato → Protettivo impregnante

Patina



→ A completa asciugatura del rasante texturizzante colorato **Patina**,
applicare la 1^a mano di **Finish** a pennello senza carteggiare.

Consiglio: procedere con pennellate incrociate procedendo dall'alto
verso il basso.



- Trascorse 4 – 6 ore carteggiare la superficie con grana 80 – 120 per rimuovere eventuali piccole imperfezioni e rendere la superficie liscia e piacevole al tatto.
- Depolverare con pennellina asciutta o straccio di cotone e prepararsi all'applicazione di **Microresina Xtreme Invisible**.

④ Strato → Protettivo trasparente

Preparazione

Avvertenze

- Agitare la parte A prima dell'uso e versarla in un contenitore pulito.
- Aggiungere l'induritore a filo sotto agitazione nel rapporto parte A : parte B = 10 : 1.
- Mescolare bene, quindi diluire al 10% con acqua pulita e mescolare nuovamente.
- A fine ciclo, attendere 5 giorni prima del contatto diretto continuo con acqua.

Microresina Xtreme Invisible

Micro-resina trasparente all'acqua per la protezione del rivestimento tecnico **Patina**.



Prodotti

Pack - (1+0,1) 1,1 l e (2,5+0,25) 2,75 l



Resa

≈ 180 ml/m² in tre mani

Diluizione - max 10 - 15%

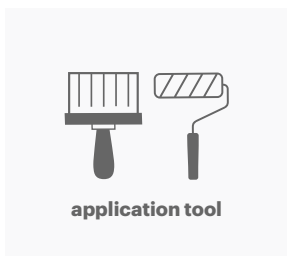

Attrezzi

Pennello e rullo

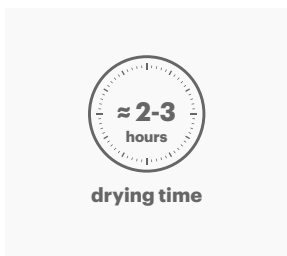

Tempo

Attesa tra 1^a e 2^a mano: ≥ 2 - 3 ore

Se trascorre un tempo > 12 ore carteggiare con **Softpad**

④ Strato → Protettivo trasparente

Microresina Xtreme Invisible



→ Agitare la parte A prima dell'uso, aggiungere l'induritore a filo sotto agitazione nel rapporto parte A : parte B = 10 : 1.

→ Mescolare bene, quindi diluire al 10% con acqua pulita e mescolare nuovamente.



→ Applicare **Microresina Xtreme Invisible** con **Roller Plus** o pennellata in due/tre mani da $\approx 60 \text{ ml/m}^2$ per mano.

→ Tempo di sovrapplicazione per la 2^a e 3^a mano di **Microresina Xtreme Invisible** $\approx 2 - 3$ ore.

Consiglio: in 1^a mano diluire al 15%.



- Se si applica la 2^a o 3^a mano entro le 12 ore non è necessario carteggiare la superficie.
 - Se trascorre un tempo maggiore di 12 ore carteggiare con **Softpad**.
 - Al termine delle applicazioni in ambienti a frequente contatto con l'acqua, per sigillare placche, bocchette, box doccia utilizzare il sigillante **Hyperflex Hybrid** trasparente oppure **Silicone Color**.
- Consiglio: attendere 5 giorni prima del contatto diretto continuo con acqua.

Superfici e Destinazioni d'uso

Superfici

Pitture

Absolute
Decor

Rivestimenti in resina

Rivestimenti decorativi

Wallcrete Living
Wallpaper Living
Patina Living
Stripe Living

Rivestimenti tecnici*

Wallcrete
Wallpaper
Patina

Microresina

Microresina
Microresina Floor
Microresina Parquet

Cementoresina

Cementoresina
Cementoresina Wall

Legno+Color

Legno+Color S, M, L

Finiture per esterno

Outdoor Paint
Outdoor Plaster

Battiscopa

Invisibile

Destinazioni d'uso

Pareti e soffitti Absolute
Decor

Pareti decorative Wallcrete Living
Wallpaper Living
Patina Living
Stripe Living

Pareti tecniche* Wallcrete
Wallpaper
Patina
Cementoresina Wall

Pavimenti Cementoresina
Legno+Color S, M, L
Microresina Floor
Microresina Parquet

Re-color** Microresina

Facciate esterne Outdoor Paint
Outdoor Plaster

* Pareti di bagni e cucine.

** Porte, infissi interni ed esterni, complementi d'arredo e rivestimenti in ceramica.

N.B.

Il presente Quaderno di cantiere è redatto in base alle migliori conoscenze tecniche ed applicative di Kerakoll S.p.A.

Esso costituisce, comunque, un insieme di informazioni e guide di carattere generale che prescindono dalle situazioni concrete delle singole opere pertanto il dato di resa è da considerarsi indicativo.

Non intervenendo Kerakoll direttamente nelle condizioni dei cantieri, nella progettazione specifica dell'intervento e nell'esecuzione dei lavori, le informazioni e linee guida qui riportate non impegnano in alcun modo Kerakoll.

Responsabile dell'intera progettazione strutturale rimane sempre e comunque il Progettista incaricato secondo quanto indicato dal D.M. 17/01/2018 e sue successive integrazioni o aggiornamenti.

Tutti i diritti sono riservati. © Kerakoll. Ogni diritto sui contenuti di questa pubblicazione è riservato ai sensi della normativa vigente.

La riproduzione, la pubblicazione e la distribuzione, totale o parziale, di tutto il materiale originale ivi contenuto, sono espressamente vietate in assenza di autorizzazione scritta. Le presenti informazioni possono essere soggette ad integrazioni e/o variazioni nel tempo da parte di KERAKOLL Spa; per tali eventuali aggiornamenti, si potrà consultare il sito www.kerakoll.com.

KERAKOLL Spa risponde, pertanto, della validità, attualità ed aggiornamento delle proprie informazioni solo se estrapolate direttamente dal proprio sito. Per informazioni sui dati di sicurezza dei prodotti, fare riferimento alle relative schede previste e consegnate ai sensi di legge unitamente all'etichettatura sanitaria presente sull'imballo. Si consigliano, infine, prove preventive dei singoli prodotti al fine di verificarne l'idoneità al concreto impiego previsto.

Kerakoll Spa
via dell'Artigianato 9
41049 Sassuolo (MO) Italy
T +39 0536 816 511
info@kerakoll.com

Kerakoll Brera Studio
via Solferino 16
20121 Milano (MI) Italy
T +39 02 620 867 81

kerakoll

kerakoll.com