

Praxis Handbuch

Harzbeschichtungen

- Wallcrete
- Wallpaper
- Patina

kerakoll

Inhalt

Harzbeschichtungen

Wallcrete	06
Wallpaper	22
Patina	38



Harzbeschichtungen

Wallcrete
Wallpaper
Patina

Einsatzbereiche

Funktionelle Wände (Bäder, im Innern von Duschen, Küchen) in Wohn- und Gewerberäumen.

Wallcrete

Wasserbasierende Harzbeschichtung mit farbiger, stofflicher Spachteltextur.

Die matte und einfarbige Oberfläche von Wallcrete zeichnet sich durch Unregelmäßigkeiten und strukturelle Akzente aus, die das Ergebnis der exklusiven handwerklichen Verarbeitung sind, durch die die natürliche Lebendigkeit der Farben hervorgehoben wird.



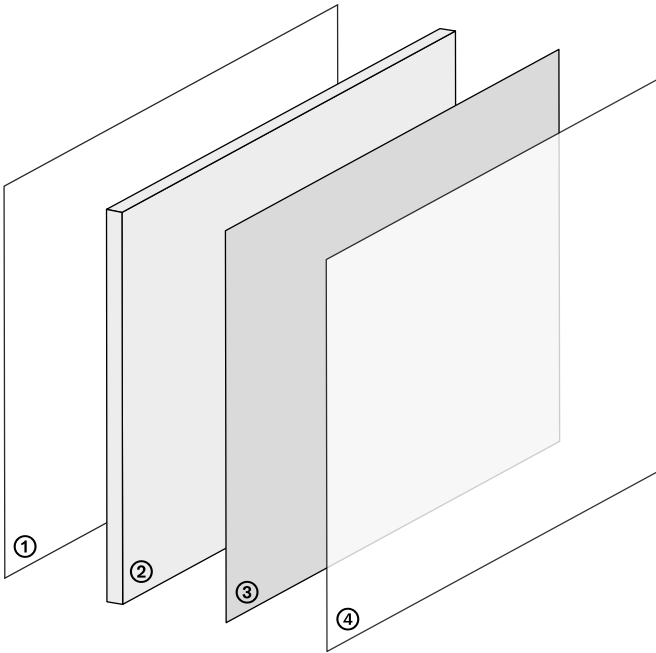

① Schicht → Grundierung je nach Untergrund

Universal Wall Primer

Keragrip Eco Pulep

② Schicht → Glattschicht

Wallcrete

③ Schicht → Farbige Oberfläche

Decor

④ Schicht → Transparenter Schutz

Microresina Xtreme Invisible

① Schicht → Grundierung

Vorbereitung

Hinweise zu den Untergründen

- Die Untergründe müssen dauerhaft trocken und frei von aufsteigender Feuchtigkeit sein
- Maximale Restfeuchtigkeit auf Zement- und Keramikuntergründen: < 2%
- Maximale Restfeuchtigkeit auf Gips-/Calciumsulfatuntergründen: < 1%
- Verarbeitungstemperatur: von +10 °C bis +30 °C
- Relative Luftfeuchtigkeit der Umgebung: ≤ 75 %

Geeignete Untergründe

- Putz und Spachtelmassen auf Zement-, Kalk- und Gipsbasis
- Untergründe aus Gipskarton- und Faserzementplatten
- Altbeläge aus Keramik, Glasmosaik und Naturstein
- MDF- und Mehrschichtplatten

Universal Wall Primer

Wasserbasierende Universalgrundierung für Wände.



Produkte

Gebinde – 1 l - 5 l -
10 l



Verbrauch

ca. 150 – 200 ml/m²



Werkzeuge

Pinself und Walze

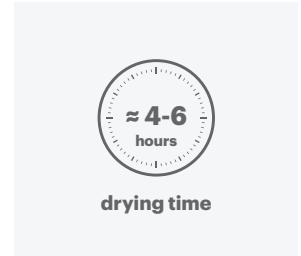

Zeit

Wartezeit vor der
Weiterbearbeitung:
ca. 4 - 6 Stunden

Keragrip Eco Pulep

Organische Grundierung für die Vorbereitung und Reinigung nicht saugender Untergründe.



Produkte

Gebinde – 1 l - 10 l



Verbrauch

ca. 30 ml/m²

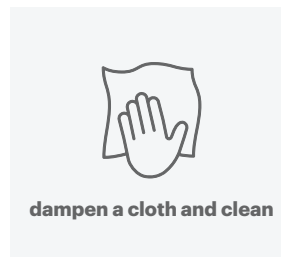

Werkzeuge

Tuch

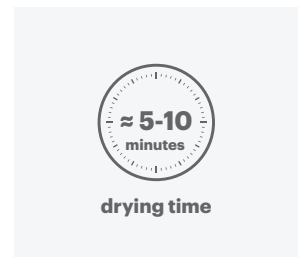

Zeit

Wartezeit vor der
Weiterbearbeitung:
ca. 5 - 10 Minuten

② Schicht → Glättschicht

Vorbereitung

Gebrauchsfertiges Produkt

→ Das Produkt in der Verpackung aufrühren, um eine einheitliche Konsistenz der Masse zu ermöglichen.

Wallcrete

Texturgebende Grund-Spachtelmasse für die Harz-Wandbeschichtung **Wallcrete**.



Produkte

Gebinde – 5 kg - 15 kg



Verbrauch

ca. 3,0 kg/m² in drei Schichten

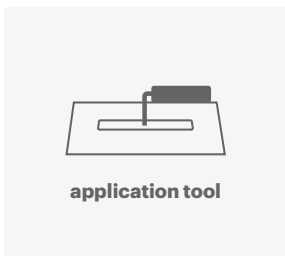

Werkzeuge

Spachtel



Zeit

Bei erhärtetem Material: ca. 3 - 12 Stunden

② Schicht → Glättschicht

Wallcrete



→ Die erste Schicht **Wallcrete** hauchdünn auftragen, um die Fugen zu verfüllen und Unebenheiten der Keramik oder Schadstellen der Wand auszugleichen.

→ Mit der zweiten Schicht werden die Schadstellen der Wanduntergründe vollständig abgedeckt und vereinheitlicht.

Tipp: Für Wände mit instabilen Schlitzern, Fugen oder Rissen den Einsatz des Armierungsnetzes Net 90 in der ersten Wallcrete-Schicht einplanen.

Falls ein Ausgleich oder das Wiederherstellen der Ebenheit einer Wand erforderlich ist, Wallzero bestellen/anwenden.

→ Um das Trocknen des Materials zu beschleunigen, empfiehlt sich (vor allem in feuchten Umgebungen oder bei mangelhaftem Luftaustausch) der Einsatz eines Ventilators.



- Die 2. Schicht auftragen, sobald das Material erhärtet ist (3 - 12 Stunden).
 - Mit der dritten Schicht wird die abschließende Textur der **Wallcrete** Fläche definiert, daher muss das Produkt durch kurze und gleichmäßige Spachtelstriche hauchdünn aufgetragen werden.
- Tipp: Um die Sichtbarkeit bei der Verarbeitung zu verbessern, kann Wallcrete in der Masse gefärbt werden, indem einige Tropfen Decor in der abschließenden Farbe hinzugefügt werden.

③ Schicht → Farbige Oberfläche

Vorbereitung

Gebrauchsfertiges Produkt

→ Das Produkt in der Verpackung aufrühren, um eine einheitliche Konsistenz der Masse zu ermöglichen.

Decor

Wasserbasierender, dekorativer Harz-Anstrich mit abwaschbarem, mattem Oberflächen-Finish und hoher Farbintensität.

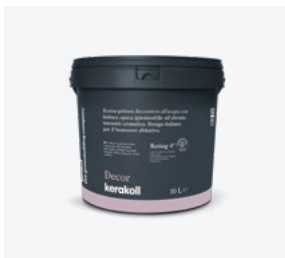

Produkte

Gebinde – 1,5 l - 4 l - 10 l



Verbrauch

ca. 200 ml/m² in zwei Schichten

Verdünnung – max. 5 - 10 %

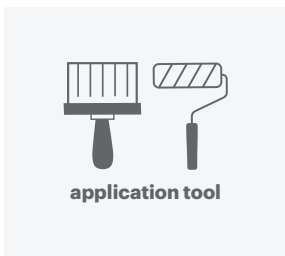

Werkzeuge

Pinzel und Walze

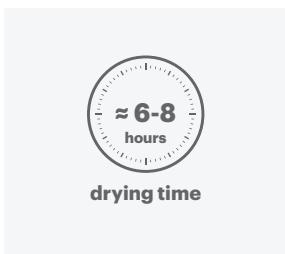

Zeit

Wartezeit zwischen 1. und 2. Schicht: ≥ 6 Stunden

③ Schicht → Farbige Oberfläche

Decor



- 4 - 6 Stunden nach dem Auftrag von **Wallcrete** die Fläche mit Körnung 80 - 120 anschleifen, um ggf. vorhandene kleine Unebenheiten auszugleichen und die Oberfläche glatt und haptisch angenehm zu gestalten.
- **Decor** wird sorgfältig mit der Walze in zwei Schichten - unverdünnt oder bis max. 5 - 10 % verdünnt - fehlerstellenfrei auf die gesamte Fläche aufgetragen.

Tipp: Ein Rahmenprofil herstellen, das überarbeitet wird, solange das Produkt noch frisch ist.



→ **Wartezeit zur Überarbeitung zwischen erster und zweiter Schicht mindestens 6 Stunden.**

Tipp: Falls bei einem farbigen Produkt verschiedene Chargen verwendet werden, wird empfohlen, diese miteinander zu mischen, um leichte Unterschiede des Farbtons zu vermeiden.

④ Schicht → Transparenter Schutz

Vorbereitung

Hinweise

- Teil A vor Gebrauch schütteln und in einen sauberen Behälter gießen.
- Den Härter unter beständigem Schütteln langsam und gleichmäßig im Verhältnis Teil A : Teil B = 10 : 1 dazugeben.
- Sorgfältig mischen, mit 10 % sauberem Wasser verdünnen und erneut mischen.
- Wartezeit vor direktem und kontinuierlichem Wasserkontakt nach Beenden des Auftragszyklus - 5 Tage

Microresina Xtreme Invisible

Transparentes, wasserbasierendes Mikroharz für den Schutz der Beschichtung **Wallcrete**.



Produkte

Gebinde – (1+0,1) l und (2,5+0,25) l



Verbrauch

ca. 120 ml/m² in zwei Schichten

Verdünnung – max. 10 - 15 %

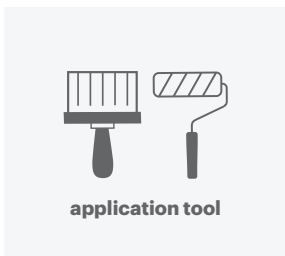

Werkzeuge

Pinzel und Walze

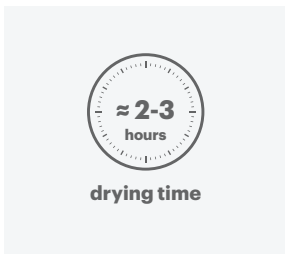

Zeit

Wartezeit zwischen erster und zweiter Schicht: ≥ 2 - 3 Stunden

Falls mehr als 12 Stunden vergehen, mit **Softpad** anschleifen

④ Schicht → Transparenter Schutz

Microresina Xtreme Invisible



- Teil A vor Gebrauch schütteln, den Härter unter beständigem Schütteln langsam und gleichmäßig im Verhältnis Teil A : Teil B = 10 : 1 dazugeben.
- Sorgfältig mischen, mit 10 % sauberem Wasser verdünnen und erneut mischen.

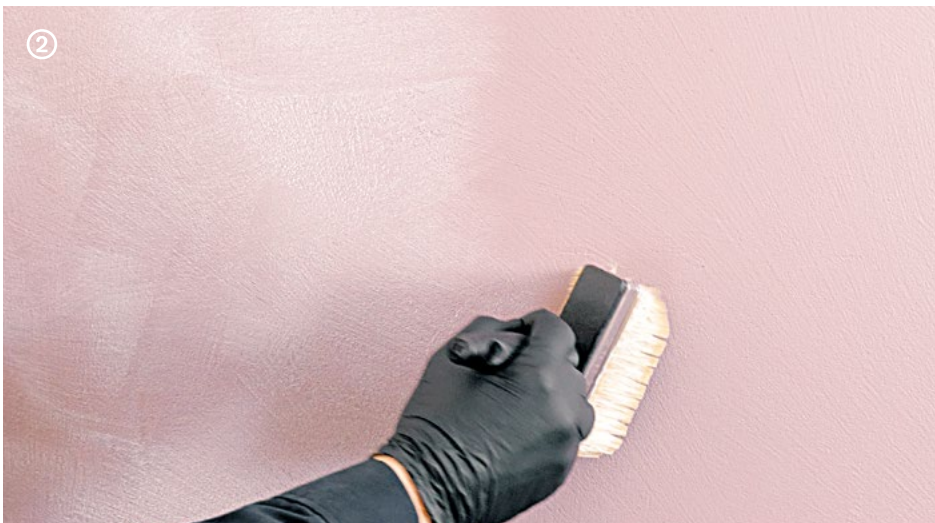

- **Microresina Xtreme Invisible** mit **Roller Plus** oder Flachpinsel in zwei Schichten mit ca. 60 ml/m² pro Schicht auftragen.
- Wartezeit für die Weiterbearbeitung mit der zweiten Schicht **Microresina Xtreme Invisible** zwischen 2 Stunden (+30 °C) und 3 Stunden (+10 °C).

Tipp: Die erste Schicht mit 15 % verdünnen.



- Falls die zweite Schicht innerhalb von 12 Stunden aufgetragen wird, muss die Oberfläche nicht angeschliffen werden.
- Falls mehr als 12 Stunden vergehen, mit **Softpad** anschleifen.
- Nach Abschluss der Anwendungen in Feuchträumen, zum Abdichten von Deckeln, Düsen und Duschkabinen die transparente Dichtmasse **Hyperflex Hybrid** oder **Silicone Color** verwenden.

Tipp: Wartezeit vor direktem und kontinuierlichem Wasserkontakt - 5 Tage.

Wallpaper

Wasserbasierende Harzbeschichtung mit glattem, farbigem Superflat-Oberflächen-Finish.

Die matte und einfarbige Oberfläche von Wallpaper fühlt sich besonders glatt und seidig an. Der wesentliche Charme des Materials schafft eine minimalistische Atmosphäre großer Eleganz und formeller Reinheit. Wallpaper ist eine spezielle Beschichtung für die Wandflächen von Bädern und Küchen.



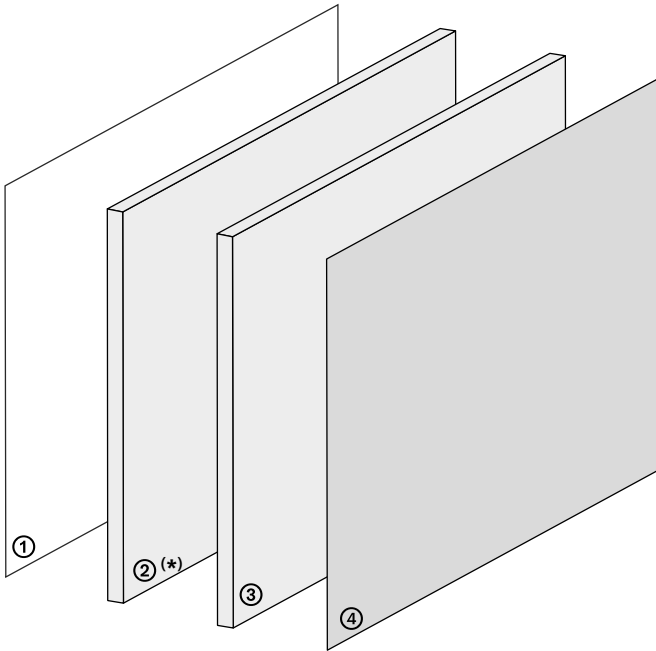

① Schicht → Grundierung → je nach Untergrund

Universal Wall Primer

Keragrip Eco Pulep

② Schicht → Untergrundsicht (*)

Wallcrete

(*) Spachtelschicht obligatorisch für das Innere von Duschen oder ungleichmäßigen Untergründen wie Putz und Keramik.

③ Schicht → Glättschicht

Wallpaper

④ Schicht → Farbige Schutzbeschichtung

Microresina

① Schicht → Grundierung

Vorbereitung

Hinweise zu den Untergründen

- Die Untergründe müssen dauerhaft trocken und frei von aufsteigender Feuchtigkeit sein.
- Maximale Restfeuchtigkeit auf Zement- und Keramikuntergründen: < 2%.
- Maximale Restfeuchtigkeit auf Gips-/Calciumsulfatuntergründen: < 1%.
- Verarbeitungstemperatur: von +10 °C bis +30 °C.
- Relative Luftfeuchtigkeit der Umgebung: ≤ 75 %.

Geeignete Untergründe

- Putz und Spachtelmassen auf Zement-, Kalk- und Gipsbasis.
- Untergründe aus Gipskarton- und Faserzementplatten.
- Altbeläge aus Keramik, Glasmosaik und Naturstein.
- MDF- und Mehrschichtplatten.

Universal Wall Primer

Wasserbasierende Universalgrundierung für Wände.



Produkte

Gebinde – 1 l - 5 l -
10 l



Verbrauch

ca. 150 – 200 ml/m²



Werkzeuge

Pinself und Walze

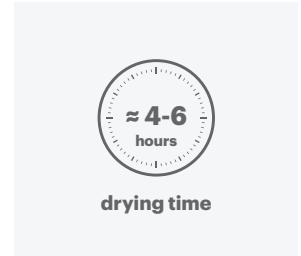

Zeit

Wartezeit vor der
Weiterbearbeitung:
ca. 4 - 6 Stunden

Keragrip Eco Pulep

Organische Grundierung für die Vorbereitung und Reinigung nicht saugender Untergründe.



Produkte

Gebinde – 1 l - 10 l



Verbrauch

ca. 30 ml/m²

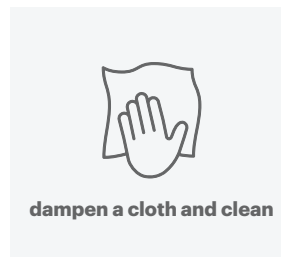

Werkzeuge

Tuch

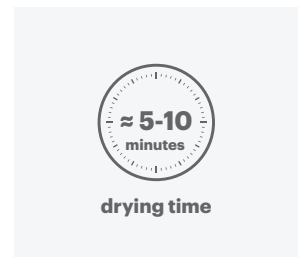

Zeit

Wartezeit vor der
Weiterbearbeitung:
ca. 5 - 10 Minuten

② Schicht → Untergrundsicht (*)

Vorbereitung

Gebrauchsfertiges Produkt

→ Das Produkt in der Verpackung aufrühren, um eine einheitliche Konsistenz der Masse zu ermöglichen.

(*) Spachtelschicht obligatorisch für das Innere von Duschen oder ungleichmäßigen Untergründen wie Putz und Keramik.

Wallcrete

Texturgebende Grund-Spachtelmasse für das Innere von Duschen oder ungleichmäßigen Untergründen vor der Wandbeschichtung **Wallpaper**.



Produkte

Gebinde – 5 kg - 15 kg



Verbrauch

ca. 2,0 kg/m² in zwei Schichten

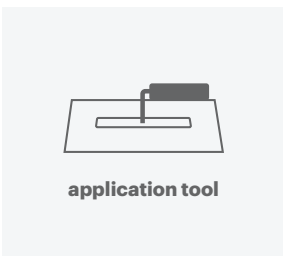

Werkzeuge

Spachtel

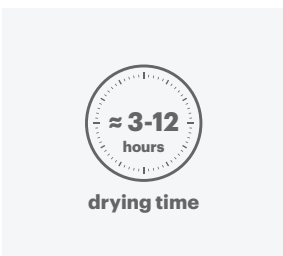

Zeit

Bei erhärtetem Material: ca. 3 - 12 Stunden

② Schicht → Untergrundschicht (*)

Wallcrete



→ Die erste Schicht **Wallcrete** hauchdünn auftragen, dabei die Fugen verfüllen.

→ Auf Putz oder aufgebrachten Oberflächen-Finishs sorgfältig verspachteln und den Untergrund vereinheitlichen.

Tipp: Für Wände mit instabilen Schlitzten, Fugen oder Rissen den Einsatz des Armierungsnetzes Net 90 in der ersten Wallcrete-Schicht einplanen.

Falls ein Ausgleich oder das Wiederherstellen der Ebenheit einer Wand erforderlich ist, Wallzero bestellen/anwenden.

→ Um das Trocknen des Materials zu beschleunigen, empfiehlt sich (vor allem in feuchten Umgebungen oder bei mangelhaftem Luftaustausch) der Einsatz eines Ventilators.



→ **Mit der zweiten Schicht werden die Schadstellen der Wanduntergründe vollständig abgedeckt und vereinheitlicht.**
Tipp: Falls sichtbare Grate und Erhebungen vorhanden sind, diese anschleifen, um sie vor dem Aufbringen der zweiten Schicht zu entfernen.

③ Schicht → Glättschicht

Vorbereitung

Gebrauchsfertiges Produkt

→ Vor Gebrauch aufrühren; die Masse muss gleichmäßig, konsistent und klumpenfrei sein.

Wallpaper

Hochwertige Superflat-Spachtelmasse als Untergrund für **Wallpaper**-Harzbeschichtungen.



Produkte

Gebinde – 5 kg



Verbrauch

ca. 1,5 kg/m²

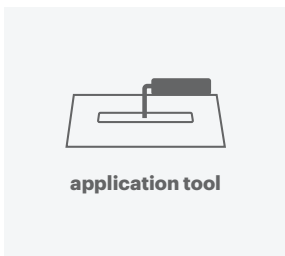

Werkzeuge

Spachtel

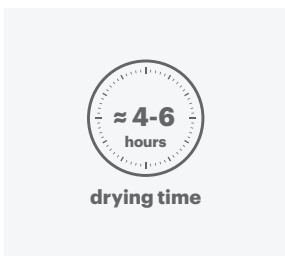

Zeit

Wartezeit vor dem Anschleifen und Weiterbearbeitung:
ca. 4 - 6 Stunden

③ Schicht → Glättschicht

Wallpaper



→ Die erste Schicht **Wallpaper** aufbringen, indem das Produkt auf der gesamten Fläche verspachtelt wird, um diese gleichmäßig und eben zu gestalten.

Tipp: Es ist möglich, ein wenig Wasser dazuzugeben, um die Verarbeitbarkeit des Produkts zu verbessern.

Falls Grate und Erhebungen vorhanden sind, diese anschleifen, um sie vor dem Aufbringen der nächsten Schicht zu entfernen. Die Arbeitsgänge wiederholen, bis eine völlig ebene Oberfläche entstanden ist.



→ Das Produkt auf die vollständig getrocknete vorhergehende Schicht auftragen, bis eine perfekt ebene Fläche erzielt wird.

→ Vor dem Auftragen von **Microresina** die einwandfreie Ebenheit überprüfen, ggf. eine weitere Schicht auftragen.

Tipp: Die letzte Schicht mit Schleifpapier, Körnung 240, anschleifen, um eine perfekt ebene Oberfläche zu erzielen.

Vor der Überarbeitung mit Microresina eine Wartezeit von mind. 12 Stunden einhalten.

④ Schicht → Farbige Schutzbeschichtung

Vorbereitung

Hinweise

- Teil A vor Gebrauch aufrühren; den Härter unter stetigem Schütteln langsam und gleichmäßig im Verhältnis Teil A : Teil B = 5 : 1 dazugeben und bis zur völligen Homogenisierung gründlich mischen.
- Mit bis zu 10 % sauberem Wasser verdünnen und erneut mischen.
- Wartezeit vor direktem und kontinuierlichem Wasserkontakt nach Beenden des Auftragszyklus - 5 Tage

Microresina

Wasserbasierendes, farbiges Mikroharz mit matt lackiertem Oberflächen-Finish für den Schutz der Wandbeschichtung **Wallpaper**.



Produkte

Gebinde – (1+0,2) kg und (2,5+0,5) kg



Verbrauch

ca. 300 g/m² in zwei - drei Schichten

Verdünnung – max. 10 %

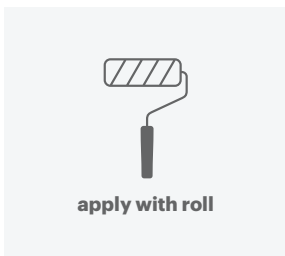

Werkzeuge

Walze

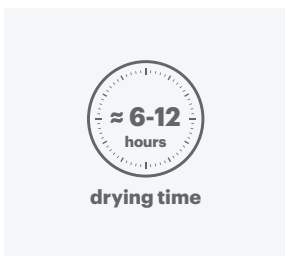

Zeit

Wartezeit zwischen 1. und 2. Arbeitsgang: ca. 6 - 12 Stunden
(Wandbeschichtung)

Wartezeit zwischen den Auftragsschichten: ca. 2 - 12 Stunden

④ Schicht → Farbige Schutzbeschichtung

Microresina



→ Teil A vor Gebrauch schütteln, den Härter unter beständigem Schütteln langsam und gleichmäßig im Verhältnis Teil A : Teil B = 10 : 1 dazugeben. Sorgfältig mischen, mit 10 % sauberem Wasser verdünnen und erneut mischen.



→ **Microresina** muss sorgfältig in zwei/drei Schichten mit max. 10 % Verdünnung auf die gesamte Fläche aufgetragen werden.

Tipp: Ein Rahmenprofil herstellen, das überarbeitet wird, solange das Produkt noch frisch ist.



- Eine Lichtquelle zu Hilfe nehmen, um ein Streiflicht an der Wand entlang zu werfen, so dass die Ebenheit überprüft werden kann.
- Wenn kleine Mängel sichtbar werden, diese Stellen mit **Wallpaper** verspachteln, bevor die nächsten Schichten aufgetragen werden.



- Wartezeit zur Überarbeitung zwischen erster und zweiter Schicht mindestens 6 Stunden.
- Wartezeit zwischen den Auftragsschichten ca. 2 - 12 Stunden.
- Nach Abschluss der Anwendungen in Feuchträumen, zum Abdichten von Deckeln, Düsen und Duschkabinen die transparente Dichtmasse **Hyperflex Hybrid** oder **Silicone Color** verwenden.

Patina

Wasserbasierende Harzbeschichtung mit Putztextur im Délabré-Stil und natürlich schattiertem Oberflächen-Finish.

Die Oberfläche von Patina fühlt sich samtig an und zeichnet sich durch Kräuselungen und Changierungen des Materials aus, die aus der Imperfektion der handwerklichen Verarbeitung entstehen.

Die ungleichmäßige Farbe und die einzigartigen Effekte bei der Lichtreflexion schaffen einen raffinierten Eindruck von Imperfektion.

Patina ist eine spezielle Beschichtung für Wandflächen in Bädern und Küchen.



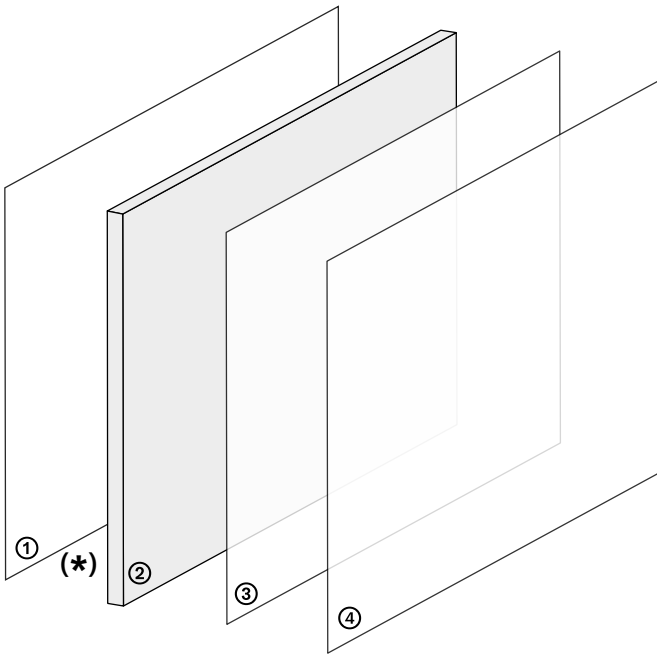

① Schicht → Grundierung → je nach Untergrund

Universal Wall Primer

(*) Keragrip Eco Pulep + Wallcrete

Keramikuntergründen mit Keragrip Eco Pulep grundieren und eine Untergrundschicht mit Wallcrete herstellen (siehe S. 23).

② Schicht → Glattschicht

Patina

③ Schicht → Schutzimprägnierung

Finish

④ Schicht → Transparenter Schutz

Microresina Xtreme Invisible

① Schicht → Grundierung

Vorbereitung

Hinweise zu den Untergründen

- Die Untergründe müssen dauerhaft trocken und frei von aufsteigender Feuchtigkeit sein.
- Maximale Restfeuchtigkeit auf Zement- und Keramikuntergründen: < 2%.
- Maximale Restfeuchtigkeit auf Gips-/Calciumsulfatuntergründen: < 1%.
- Verarbeitungstemperatur: von +10 °C bis +30 °C.
- Relative Luftfeuchtigkeit der Umgebung: ≤ 75 %.

Geeignete Untergründe

- Putz und Spachtelmassen auf Zement-, Kalk- und Gipsbasis.
- Untergründe aus Gipskarton- und Faserzementplatten.
- Altbeläge aus Keramik, Glasmosaik und Naturstein.
- MDF- und Mehrschichtplatten.

Universal Wall Primer

Wasserbasierende Universalgrundierung für Wände.



Produkte

Gebinde – 1 l - 5 l -
10 l



Verbrauch

ca. 150 – 200 ml/m²



Werkzeuge

Pinself und Walze



Zeit

Wartezeit vor der
Weiterbearbeitung:
ca. 4 - 6 Stunden

Keragrip Eco Pulep

Organische Grundierung für die Vorbereitung und Reinigung nicht saugender Untergründe.



Produkte

Gebinde – 1 l - 10 l



Verbrauch

ca. 30 ml/m²

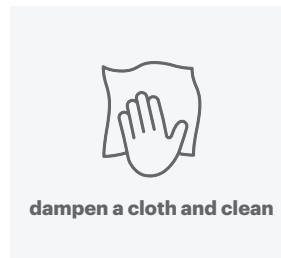

Werkzeuge

Tuch

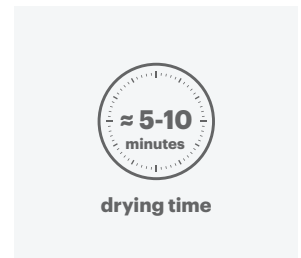

Zeit

Wartezeit vor der
Weiterbearbeitung:
ca. 5 - 10 Minuten

② Schicht → Glättschicht

Vorbereitung

Gebrauchsfertiges Produkt

→ Das Produkt in der Verpackung aufrühren, um eine einheitliche Konsistenz der Masse zu ermöglichen.

Patina

Wasserbasierende Harzbeschichtung mit Putztextur im Délabré-Stil und natürlich schattiertem Oberflächen-Finish.



Produkte

Gebinde – 15 kg



Verbrauch

ca. 3 kg/m² in drei Schichten

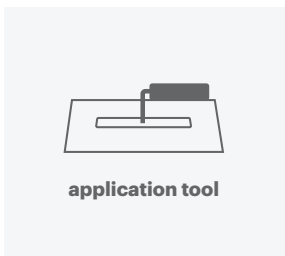

Werkzeuge

Spachtel

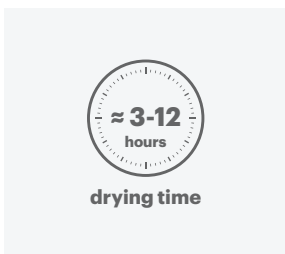

Zeit

Bei erhärtetem Material: ca. 3 - 12 Stunden

② Schicht → Glättschicht

Patina



→ Die erste Schicht **Patina** auftragen, indem das Produkt mit kleinen und gleichmäßigen Spachtelzügen auf die gesamten Fläche aufgebracht wird.

Tipp: Beim Auftragen den Spachtel flach halten, damit keine Kellenschläge oder Kerben entstehen.



→ Um das Trocknen des Materials zu beschleunigen, empfiehlt sich (vor allem in feuchten Umgebungen oder bei mangelhaftem Luftaustausch) der Einsatz eines Ventilators.



→ **Die zweite Schicht auftragen, sobald das Material erhärtet ist (3 - 12 Stunden).**

Tipp: Falls Kellenschläge und Erhebungen vorhanden sind, diese anschleifen, um sie vor dem Aufbringen der 3. Schicht zu entfernen. Es ist möglich, ein wenig Wasser dazuzugeben, um die Verarbeitbarkeit des Produkts zu verbessern.

Bei der 3. Schicht ist darauf zu achten, dass allen Mischungen die gleiche Menge Wasser zugegeben wird, um Farbunterschiede zu vermeiden.

→ **Mit der 3. Schicht wird die abschließende Textur der Fläche definiert.**

Tipp: Beim Auftragen der 3. Schicht Patina den Spachtel „flach“ - d.h. fast parallel zur Wand - führen.

Um eine kompaktere schattierte Oberfläche zu erhalten, das Produkt während der Trocknungsphase (staubtrocken) mit dem Spachtelblatt glätten.

③ Schicht → Schutzimprägnierung

Vorbereitung

Gebrauchsfertiges Produkt

→ Das Produkt in der Verpackung aufrühren, um eine einheitliche Konsistenz der Masse zu ermöglichen.

Finish

Wasserbasierende Schutzimprägnierung für die Harzbeschichtung **Patina**.



Produkte

Gebinde – 1,5 l



Verbrauch

ca. 80 ml/m² in einer Schicht

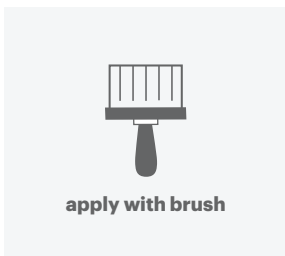

Werkzeuge

Pinself

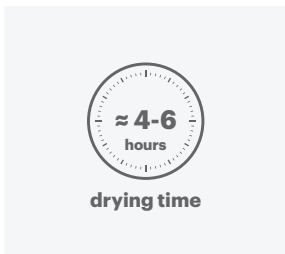

Zeit

Wartezeit zwischen erster und zweiter Schicht: ca. 4 - 6 Stunden

③ Schicht → Schutzimprägnierung

Patina



→ Nach dem vollständigen Trocknen der farbigen texturgebenden Spachtelmasse **Patina** die erste Schicht Finish ohne vorheriges Anschleifen mit dem Pinsel auftragen.

Tipp: Pinselstriche im Kreuzgang von oben nach unten ausführen.



- Nach 4 - 6 Stunden die Fläche mit Körnung 80 - 120 anschleifen, um ggf. vorhandene kleine Unebenheiten auszugleichen und die Oberfläche glatt und haptisch angenehm zu gestalten.
- Mit trockenem Flachpinsel oder Baumwolltuch abstauben und das Auftragen von **Microresina Xtreme Invisible** vorbereiten.

④ Schicht → Transparenter Schutz

Vorbereitung

Hinweise

- Teil A vor Gebrauch schütteln und in einen sauberen Behälter gießen.
- Den Härter unter beständigem Schütteln langsam und gleichmäßig im Verhältnis Teil A : Teil B = 10 : 1 dazugeben.
- Sorgfältig mischen, mit 10 % sauberem Wasser verdünnen und erneut mischen.
- Wartezeit vor direktem und kontinuierlichem Wasserkontakt nach Beenden des Auftragszyklus - 5 Tage.

Microresina Xtreme Invisible

Transparentes, wasserbasierendes Mikroharz für den Schutz der Beschichtung **Patina**.



Produkte

Gebinde – (1+0,1) l und (2,5+0,25) l



Verbrauch

ca. 180 ml/m² in drei Schichten

Verdünnung – max. 10 - 15 %

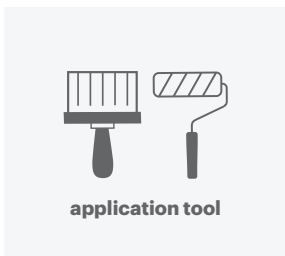

Werkzeuge

Pinzel und Walze

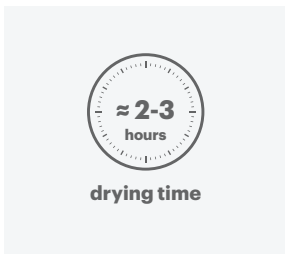

Zeit

Wartezeit zwischen erster und zweiter Schicht: ≥ 2 - 3 Stunden

Falls mehr als 12 Stunden vergehen, mit **Softpad** anschleifen

④ Schicht → Transparenter Schutz

Microresina Xtreme Invisible



- Teil A vor Gebrauch schütteln, den Härter unter beständigem Schütteln langsam und gleichmäßig im Verhältnis Teil A : Teil B = 10 : 1 dazugeben.
- Sorgfältig mischen, mit 10 % sauberem Wasser verdünnen und erneut mischen.



- **Microresina Xtreme Invisible** mit **Roller Plus** oder Flachpinsel in zwei oder drei Schichten mit ca. 60 ml/m² pro Schicht auftragen.
 - Wartezeit für die Weiterbearbeitung mit der 2. und 3. Schicht **Microresina Xtreme Invisible** ca. 2 - 3 Stunden.
- Tipp: Die erste Schicht mit 15 % verdünnen.



- Falls die 2. oder 3. Schicht innerhalb von 12 Stunden aufgetragen wird, muss die Oberfläche nicht angeschliffen werden.
- Falls mehr als 12 Stunden vergehen, mit **Softpad** anschleifen.
- Nach Abschluss der Anwendungen in Feuchträumen, zum Abdichten von Deckeln, Düsen und Duschkabinen die transparente Dichtmasse **Hyperflex Hybrid** oder **Silicone Color** verwenden.

Tipp: Wartezeit vor direktem und kontinuierlichem Wasserkontakt - 5 Tage.

Oberflächen und Einsatzbereiche

Oberflächen

Anstriche

Absolute
Decor

Harzbeschichtungen

Dekorative Wandbeschichtungen

Wallcrete Living
Wallpaper Living
Patina Living
Stripe Living

Technische Wandbeschichtungen*

Wallcrete
Wallpaper
Patina

Microresina

Microresina
Microresina Floor
Microresina Parquet

Cementoresina

Cementoresina
Cementoresina Wall

Legno+Color

Legno+Color S, M, L

Oberflächengestaltung im Außenbereich

Outdoor Paint
Outdoor Plaster

Sockelleiste

Invisibile

Einsatzbereiche

Wände und Decken

Absolute
Decor

Dekorative Wände

Wallcrete Living
Wallpaper Living
Patina Living
Stripe Living

Wände*

Wallcrete
Wallpaper
Patina
Cementoresina Wall

Für Bodenflächen

Cementoresina
Legno+Color S, M, L
Microresina Floor
Microresina Parquet

Re-color**

Microresina

Fassaden

Outdoor Paint
Outdoor Plaster

* Wände in Bad und Küche.

** Türen, Fenster im Innen- und Außenbereich,
Einrichtungszubehör und Keramikbeläge.

Hinweis.

Dieses Praxis Handbuch wurde auf Grundlage des besten technischen Wissens und der anwendungstechnischen Kenntnisse von Kerakoll S.p.A. verfasst.

Es handelt sich um eine Reihe von Informationen und Anleitungen allgemeiner Art, bei denen nicht auf die konkreten Gegebenheiten der einzelnen Baustellen eingegangen werden kann. Die Angabe des Verbrauchs ist daher als Richtwert zu betrachten.

Da Kerakoll keinen direkten Einfluss auf die Baustellenbedingungen, die spezielle Planung der Maßnahme und die Durchführung der Arbeiten hat, stellen die hier aufgeführten Angaben und Leitlinien keinerlei Verpflichtung für Kerakoll dar.

Die Verantwortung für die gesamte Bauplanung obliegt stets und in jedem Fall dem beauftragten Projektplaner entsprechend den Bestimmungen des Ministerialdekrets vom 17.01.2018 i. d. g. F.. Alle Rechte vorbehalten. © Kerakoll. Jegliches Recht am Inhalt dieser Publikation ist im Sinne der geltenden Rechtsvorschriften vorbehalten.

Die Vervielfältigung, Veröffentlichung und Verteilung, gänzlich oder teilweise, des gesamten hier enthaltenen Originalmaterials sind ohne schriftliche Genehmigung ausdrücklich verboten. Die vorliegenden Informationen können im Laufe der Zeit seitens KERAKOLL Spa ergänzt und/oder geändert werden; eventuelle Aktualisierungen können auf der Webseite www.kerakoll.com eingesehen werden.

KERAKOLL Spa haftet daher für die Gültigkeit, Aktualität und Überarbeitung der eigenen Informationen lediglich wenn diese direkt von der eigenen Webseite entnommen werden. Informationen über die Produktsicherheit können, wie vom Gesetz vorgegeben, den Datenblättern sowie der Gefahrstoffkennzeichnung auf der Verpackung entnommen werden. Es wird empfohlen, vorab Tests durchzuführen, um die Eignung für die geplante Anwendung zu prüfen.

KERAKOLL GmbH
Germany - Austria
Stockstädter Strasse 31
63762 Großostheim, Deutschland
Tel +49 (0)6026 97712-0
info@kerakoll.de

Kerakoll Brera Studio
via Solferino 16
20121 Milano (MI) Italy
T +39 02 620 867 81

kerakoll

kerakoll.com