

Cahier de chantier

Revêtements
décoratifs en résine

- Wallcrete Living
- Wallpaper Living
- Patina Living
- Stripe Living

kerakoll

Sommaire

Revêtements décoratifs en résine

Wallcrete Living	06
Wallpaper Living	18
Patina Living	28
Stripe Living	40



Revêtements décoratifs en résine

Wallcrete Living
Wallpaper Living
Patina Living
Stripe Living

Destination d'utilisation

Murs décoratifs d'environnements résidentiels (séjours, chambres à coucher, couloirs et escaliers) et commerciaux (show-rooms, restaurants, magasins et bureaux).

Wallcrete Living

Revêtement en résine en phase aqueuse. Produit coloré à effet de spatule.

La surface opaque et monochromatique de Wallcrete se caractérise par des irrégularités et des détails texturés où les imperfections du travail artisanal viennent sublimer les couleurs naturellement vibrantes.



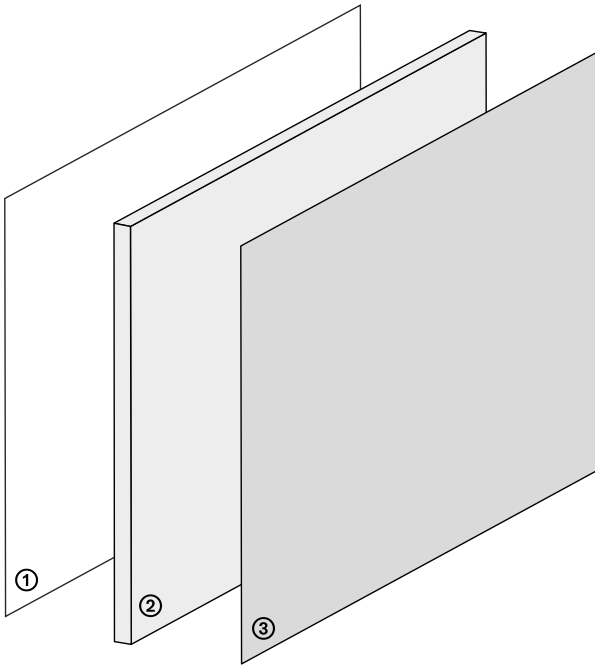

① Couche → Primérisation

Universal Wall Primer

② Couche → Ragréage

Wallcrete

③ Couche → Finition colorée

Decor

① Couche → Primérisation

Préparation

Avertissements concernant les supports

- Les supports doivent toujours être secs et exempts de remontées d'humidité.
- Températures limites d'application : de +10 °C à +30 °C.
- Humidité relative ambiante : ≤ 75 %.

Supports adaptés

- Produits de ragréage à base de ciment, chaux et plâtre.
- Supports réalisés avec des panneaux en placoplâtre et en fibrociment.
- Panneaux en bois aggloméré et MDF.

Universal Wall Primer

Primaire d'accrochage universel en phase aqueuse pour les murs.



Produits

Emballage – 1 l - 5 l - 10 l



Consommation

≈ 150 – 200 ml/m²

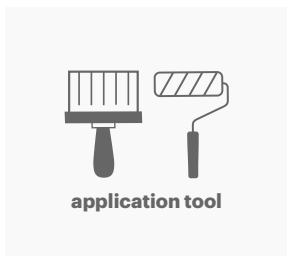

Outils

Pinceau et rouleau

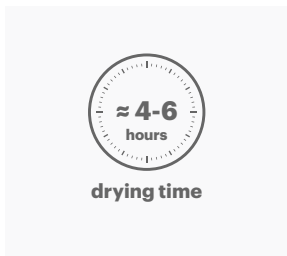

Temps

Attente avant recouvrement : ≈ 4-6 heures pour l'application suivante de **Wallcrete**

② Couche → Ragréage

Préparation

Prêt à l'emploi

→ Mélanger le produit à l'intérieur de son emballage pour obtenir une consistance homogène.

Wallcrete

Produit de ragréage texturant de base pour le revêtement en résine **Wallcrete Living**.



Produits

Emballage – 5 kg - 15 kg



Consommation

≈ 1,8 kg/m² en deux couches



Outils

Spatule trowel 2

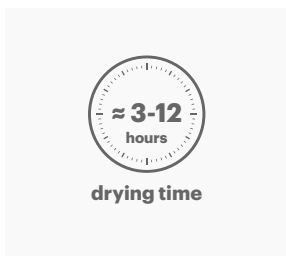

Temps

Une fois le matériau durci : ≈ 3-12 heures

② Couche → Ragréage

Wallcrete



→ Appliquer la 1^e couche de **Wallcrete** en ragréant le produit avec de **petites passes uniformes à la spatule sur toute la surface.**

Conseil : il est possible d'ajouter un peu d'eau au produit pour qu'il soit plus facile à travailler.



→ Pour accélérer le séchage du matériau (surtout dans les environnements humides et/ou avec peu de circulation d'air), il est conseillé d'utiliser un ventilateur.



Conseil : pour améliorer la visibilité du traitement, il est possible de colorer Wallcrete en pâte en y ajoutant quelques gouttes de Decor de la même couleur que la couleur finale.



→ Une fois le matériau durci (3-12 heures) passer la 2^e couche.
→ La 2^e couche a pour but de définir la texture finale de la surface ; étaler donc le produit « à zéro » avec de petites passes uniformes à la spatule.

Conseil : si des crêtes ou des reliefs sont présents, poncer afin de les éliminer avant d'appliquer la 2^e couche.

③ Couche → Finition colorée

Préparation

Prêt à l'emploi

→ Mélanger le produit à l'intérieur de son emballage pour obtenir une consistance homogène.

Decor

Peinture-résine décorative à base d'eau avec une finition opaque nettoyable à haute intensité chromatique.



Produits

Emballage – 1,5 l - 4 l - 10 l



Consommation

≈ 200 ml/m² en deux couches

Dilution – max 5-10 %

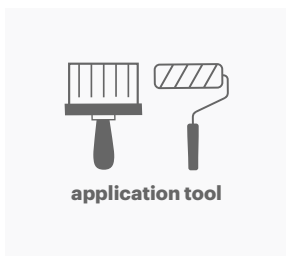

Outils

Pinceau et rouleau

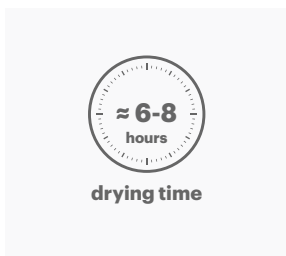

Temps

Attente entre la 1^{ère} et la 2^{ème} couche : ≥ 6 heures

③ Couche → Finition colorée

Decor



- Au bout de 4-6 heures après l'application de **Wallcrete**, poncer la surface avec un grain 80-120 pour éliminer les petites imperfections éventuelles et rendre la surface lisse et agréable au toucher.
- **Decor** doit être appliquée soigneusement sur toute la surface avec un rouleau, en deux couches, telle quelle ou bien diluée jusqu'à un maximum de 5-10 %.

Conseil : dégager les angles, puis repasser sur le film étalé lorsqu'il est encore frais.

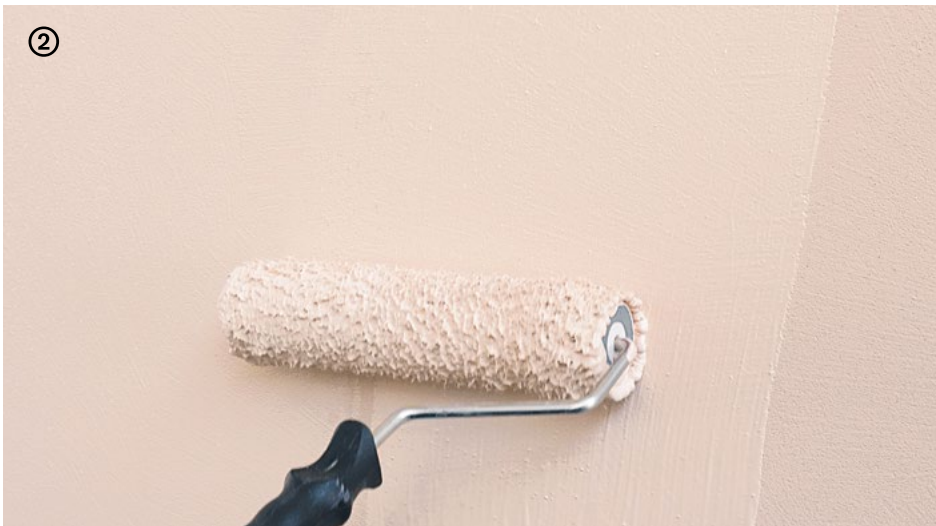

→ **Attendre au moins 6 heures entre la première et la deuxième couche.**
Conseil : en cas d'utilisation de différents lots de produit coloré, il est conseillé de mélanger à nouveau les différentes productions entre elles afin d'éviter de légères différences de tons.

Wallpaper Living

Revêtement en résine en phase aqueuse. Finition colorée lisse ultra plate.

La surface opaque et monochromatique de Wallpaper est ultra-lisse et soyeuse au toucher. Son charme essentiel crée une atmosphère minimaliste et épurée d'une grande élégance.



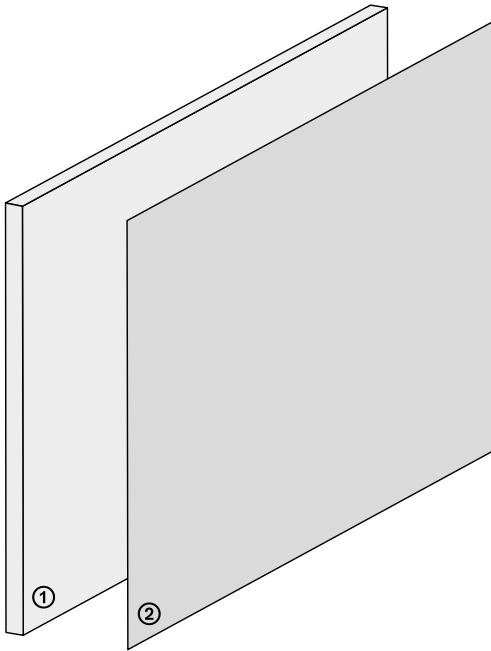

① Couche → Ragréage

Wallpaper Living

② Couche → Finition colorée

Decor

① Couche → Ragréage

Préparation

Avertissements concernant les supports

- Les supports doivent toujours être secs et exempts de remontées d'humidité.
- Humidité relative ambiante : $\leq 75\%$.

Supports adaptés

- Produits de ragréage à base de ciment, chaux et plâtre.
- Supports réalisés avec des panneaux en placoplâtre.

Attention

- Mélanger à nouveau avant l'utilisation ; la pâte doit être homogène, consistante et sans grumeaux.

Conseil

- Les supports poreux, avec un degré réduit de cohésion, doivent néanmoins être compacts et absorbants ; si tel n'est pas le cas, prévoir une consolidation avec **Universal Wall Primer**.

Wallpaper Living

Produit de ragréage de fond lisse pour le revêtement en résine **Wallpaper Living**.



Produits

Emballage – 20 kg



Consommation

Sur du placoplâtre ou des finitions d'une granulométrie $\leq 0,5$ mm
 $\approx 0,6-0,8$ kg/m²

Sur des finitions d'une granulométrie $\geq 0,5$ mm $\approx 1,3-1,5$ kg/m²

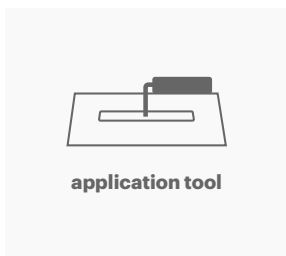

Outils

Spatule trowel 2

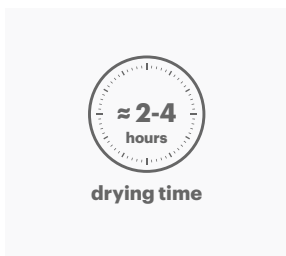

Temps

Attente entre la 1^{ère} et la 2^{ème} couche : $\approx 2-4$ heures

Temps d'attente pour **Decor**: $\approx 24-48$ heures

① Couche → Ragréage

Wallpaper Living



→ Appliquer la 1^e couche de **Wallpaper Living** en ragréant le produit sur la surface, afin de la rendre uniforme et plane.

Conseil : il est possible d'ajouter un peu d'eau au produit pour qu'il soit plus facile à travailler.



→ Appliquer le produit sur la précédente couche une fois sèche jusqu'à obtenir une surface parfaitement plane.

→ Vérifier la parfaite planéité de la surface avant d'appliquer **Decor** ; si nécessaire, appliquer une couche supplémentaire.

Conseil : pour un ragréage dans les règles de l'art, il est conseillé d'appliquer au moins 3 couches.

Égrener les éventuels crêtes ou reliefs, afin de les décaper avant l'application de la main successive et avant l'application de la finition colorée Decor.

② Couche → Finition colorée

Préparation

Prêt à l'emploi

→ Mélanger le produit à l'intérieur de son emballage pour obtenir une consistance homogène.

Decor

Peinture-résine décorative à base d'eau avec une finition opaque nettoyable à haute intensité chromatique.



Produits

Emballage – 1,5 l - 4 l - 10 l



Consommation

≈ 200 ml/m² en deux couches

Dilution – max 5-10 %

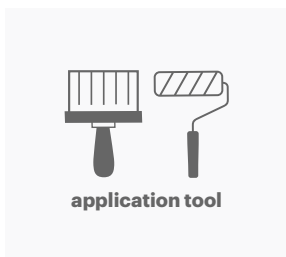

Outils

Pinceau et rouleau

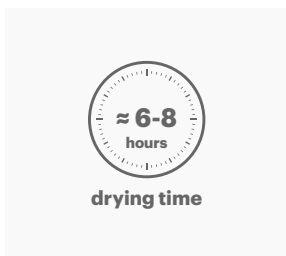

Temps

Attente entre la 1^{ère} et la 2^{ème} couche : ≥ 6 heures

② Couche → Finition colorée

Decor



→ Avant d'appliquer **Decor**, poncer la surface avec grain 180-220 afin de rendre la surface lisse et agréable au toucher.



→ **Decor** doit être appliquée soigneusement sur toute la surface avec un rouleau, en deux couches, telle quelle ou bien diluée jusqu'à un maximum de 5-10 %.

Conseil : dégager les angles, puis repasser sur le film étalé lorsqu'il est encore frais.



- Créer une lumière rasante au ras du mur à l'aide d'un spot afin de vérifier la planéité parfaite de la surface.
- Si de petites imperfections apparaissent, enduire ponctuellement avec **Wallpaper** avant de passer les couches suivantes.



- **Temps d'attente entre la 1^e et la 2^e couche : minimum 6 heures.**
Conseil : en cas d'utilisation de différents lots de produit coloré, il est conseillé de mélanger à nouveau les différentes productions entre elles afin d'éviter de légères différences de tons.

Patina Living

Revêtement en résine à base d'eau. Texture d'enduit à l'ancienne et finition naturelle présentant des variations de tons.

La surface de Patina est veloutée au toucher et elle se caractérise par des ondulations et des vibrations de matière dérivant des imperfections du travail artisanal.

Les variations de tons captent la lumière pour créer des effets sophistiqués et uniques.



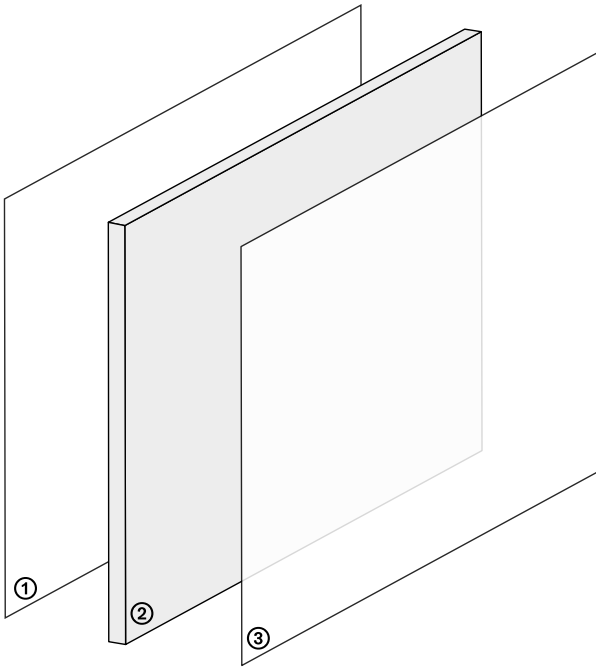

① Couche → Primérisation

Universal Wall Primer

② Couche → Ragréage

Patina

③ Couche → Produit de protection

Finish

① Couche → Primérisation

Préparation

Avertissements concernant les supports

- Les supports doivent toujours être secs et exempts de remontées d'humidité.
- Températures limites d'application : de +10 °C à +30 °C.
- Humidité relative ambiante : ≤ 75 %.

Supports adaptés

- Produits de ragréage à base de ciment, chaux et plâtre.
- Supports réalisés avec des panneaux en placoplâtre et en fibrociment.
- Panneaux en bois aggloméré et MDF.

Universal Wall Primer

Primaire d'accrochage universel en phase aqueuse pour les murs.



Produits

Emballage – 1 l - 5 l - 10 l



Consommation

≈ 150-200 ml/m²

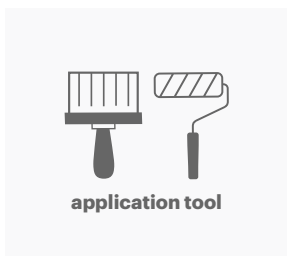

Outils

Pinceau et rouleau

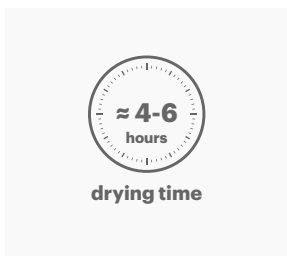

Temps

Attente avant recouvrement : ≈ 4-6 heures pour l'application suivante de **Patina**

② Couche → Ragréage

Préparation

Prêt à l'emploi

→ Mélanger le produit à l'intérieur de son emballage pour obtenir une consistance homogène.

Patina

Produit de ragréage texturisant coloré pour le revêtement en résine **Patina Living**.



Produits

Emballage – 15 kg



Consommation

$\approx 1,8 \text{ kg/m}^2$ en deux couches



Outils

Spatule

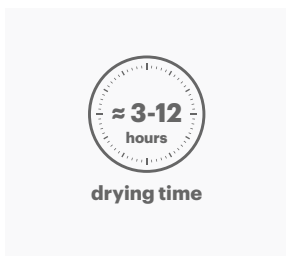

Temps

Une fois le matériau durci : $\approx 3-12$ heures

② Couche → Ragréage

Patina



→ Appliquer la 1^e couche de **Patina** en ragréant le produit et en effectuant de petites passes uniformes à la spatule sur toute la surface.

Conseil : lors de l'application garder la spatule à plat, afin de ne pas laisser des crêtes ou des rainures en relief.



→ Pour accélérer le séchage du matériau (surtout dans les environnements humides et/ou avec peu de circulation d'air), il est conseillé d'utiliser un ventilateur.



→ **Une fois le matériau durci (3-12 heures) passer la 2^e couche.**
Conseil : si des crêtes ou des reliefs sont présents, poncer afin de les éliminer avant d'appliquer la 2^e couche. Il est possible d'ajouter un peu d'eau au produit pour qu'il soit plus facile à travailler.

③ Couche → Produit de protection

Préparation

Prêt à l'emploi

→ Mélanger le produit à l'intérieur de son emballage pour obtenir une consistance homogène.

Finish

Produit de protection en phase aqueuse pour le revêtement en résine **Patina Living**.



Produits

Emballage – 1,5 l



Consommation

≈ 150 ml/m² en deux couches

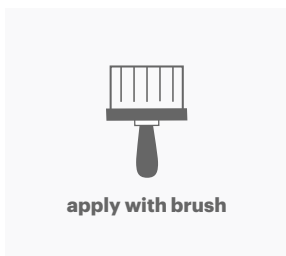

Outils

Pinceau

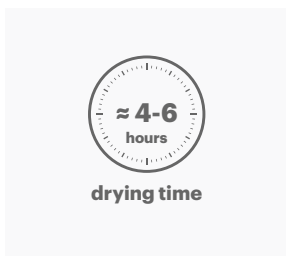

Temps

Attente entre la 1^{ère} et la 2^{ème} couche : ≈ 4-6 heures

③ Couche → Produit de protection

Finish



→ Une fois le produit de ragréage texturant coloré **Patina** complètement durci, appliquer la 1^e couche de **Finish** au pinceau sans poncer.

Conseil : procéder avec des passages croisés du haut vers le bas.



→ Au bout de 4-6 heures, poncer la surface avec un grain 80-120 pour éliminer les petites imperfections éventuelles et rendre la surface lisse et agréable au toucher.



→ Dépoussiérer avec une brosse sèche ou un chiffon en coton avant d'appliquer par la suite la 2^e couche de **Finish**.

Stripe Living

Revêtement en résine en phase aqueuse avec texture rayure ultrafine colorée effet vieilli.

La surface de Stripe Living est façonnée à la main par des artisans qualifiés ; son effet décoratif raffiné rappelle presque celui de la texture et des effets de matières des papiers peints les plus précieux.



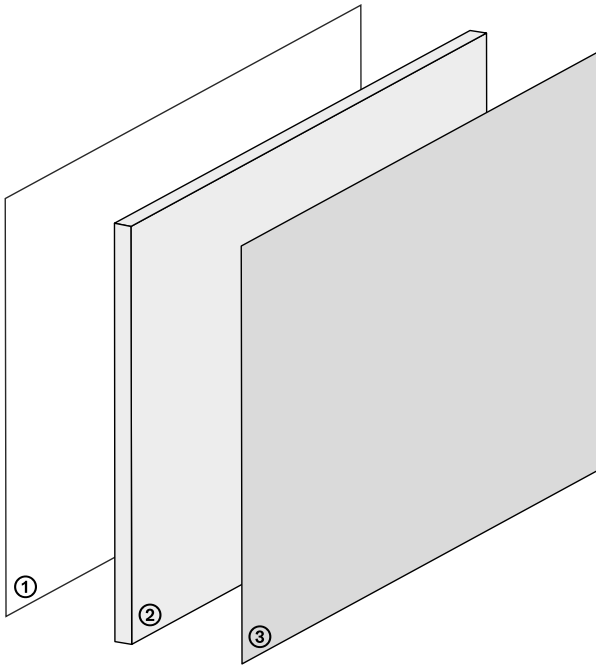

① Couche → Primérisation

Universal Wall Primer

② Couche → Texture

Stripe

③ Couche → Finition colorée

Decor

① Couche → Primérisation

Préparation

Avertissements concernant les supports

- Les supports doivent toujours être secs et exempts de remontées d'humidité.
- Températures limites d'application : de +10 °C à +30 °C.
- Humidité relative ambiante : ≤ 75 %.

Supports adaptés

- Produits de ragréage à base de ciment, chaux et plâtre.
- Supports réalisés avec des panneaux en placoplâtre et en fibrociment.
- Panneaux en bois aggloméré et MDF.

Préparation des supports

- Afin d'obtenir l'effet standardisé, il est nécessaire d'appliquer **Stripe** sur une surface plane et lisse.
- Si nécessaire, ragréer les fonds avec **Wallpaper** ou **Wallpaper Living**.

Universal Wall Primer

Primaire d'accrochage universel en phase aqueuse pour les murs.



Produits

Emballage – 1 l - 5 l - 10 l



Consommation

≈ 150-200 ml/m²

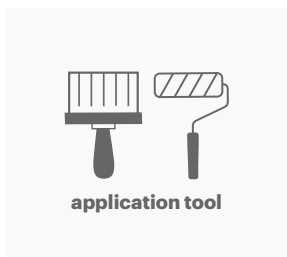

Outils

Pinceau et rouleau

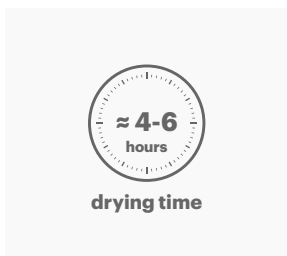

Temps

Attente avant recouvrement : ≈ 4-6 heures pour l'application suivante de **Stripe**

② Couche → Texture

Préparation

Prêt à l'emploi

→ Toujours remélanger **Stripe** avant l'application.

Conseil

→ Appliquer le produit pur, sans le diluer.

Stripe

Texturisant de fond coloré pour le revêtement en résine **Stripe Living**.



Produits

Emballage – 4 l - 10 l



Consommation

≈ 700 ml/m² en deux couches

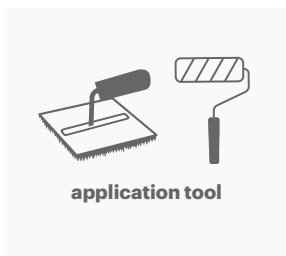

Outils

Rouleau et Stripe tool

Le tapis du Stripe tool peut être facilement enlevé pour le nettoyer et l'adapter pour une application dans les coins, niches, rainures, etc...

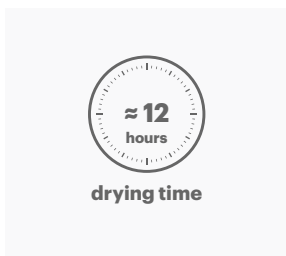

Temps

Attente entre la 1^{ère} et la 2^{ème} couche : ≥ 12 heures

Attente avant recouvrement : ≈ 12 heures

② Couche → Texture

Stripe_ Application effet rayure ultrafine et tissu

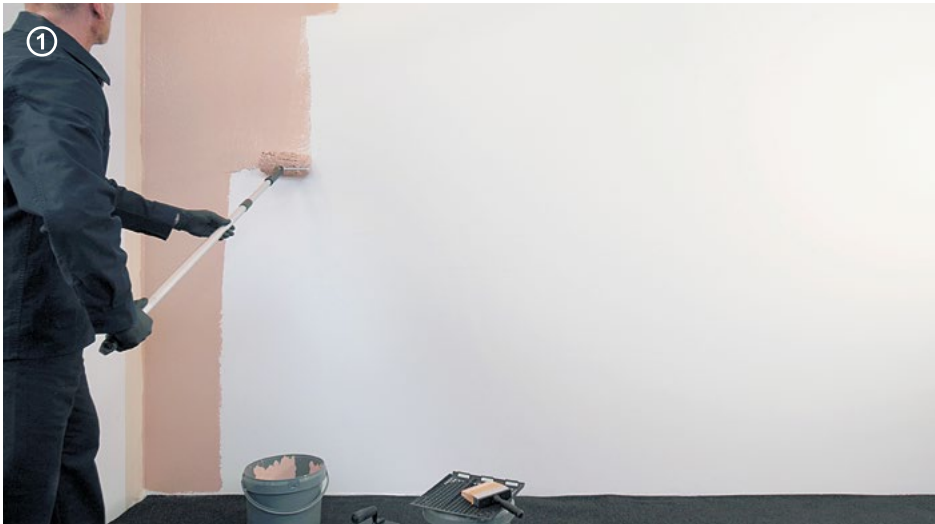

- La 1^e couche du produit doit être appliquée pure (sans le diluer).
- Utiliser un rouleau à poils longs, en appliquant sur la surface une quantité abondante de produit, environ 400 ml/m² en laissant une épaisseur d'environ 2 mm.
- Appliquer **Stripe** en bandes verticales (de 1-1,5 m), frais sur frais.



→ Repasser la bande encore fraîche avec le Stripe tool en définissant des rayures dans le sens horizontal, en veillant à conserver la géométrie parallèle au plan.



Conseil : l'utilisation d'une laser lignes pointée sur le mur pourrait être utile pour aider à garder les lignes horizontales.

② Couche → Texture

Stripe



Application effet Rayure Ultrafine

- La 2^e couche du produit doit être appliquée pure (sans le diluer), en suivant la même procédure que l'on a suivi lors de l'application de la 1^{ère} couche.
- Repasser la bande encore fraîche avec le Stripe tool en définissant des rayures dans le sens horizontal, en veillant à conserver la géométrie parallèle au plan.



Application effet Tissu

→ La 2^e couche du produit doit être appliquée pure (sans le diluer), en suivant la même procédure que l'on a suivi lors de l'application de la 1^{ère} couche.

→ Repasser la bande encore fraîche avec le Stripe tool en définissant des rayures dans le sens vertical.

Conseil : en cas de zones qui présentent des rayures peu accentuées, il est possible d'appliquer, même localement, une couche ultérieure de Stripe en estompant le rapiècement avec le Stripe tool.

③ Couche → Finition colorée

Préparation

Prêt à l'emploi

→ Mélanger le produit à l'intérieur de son emballage pour obtenir une consistance homogène.

Decor

Peinture-résine décorative à base d'eau avec une finition opaque nettoyable à haute intensité chromatique.



Produits

Emballage – 1,5 l - 4 l - 10 l



Consommation

≈ 200 ml/m² en deux couches

Dilution – max 5-10 %

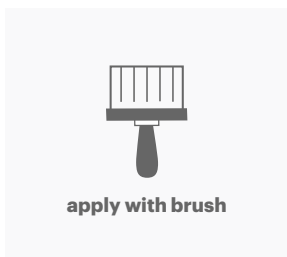

Outils

Pinceau



Temps

Attente entre la 1^{ère} et la 2^{ème} couche : ≥ 6 heures

③ Couche → Finition colorée

Decor

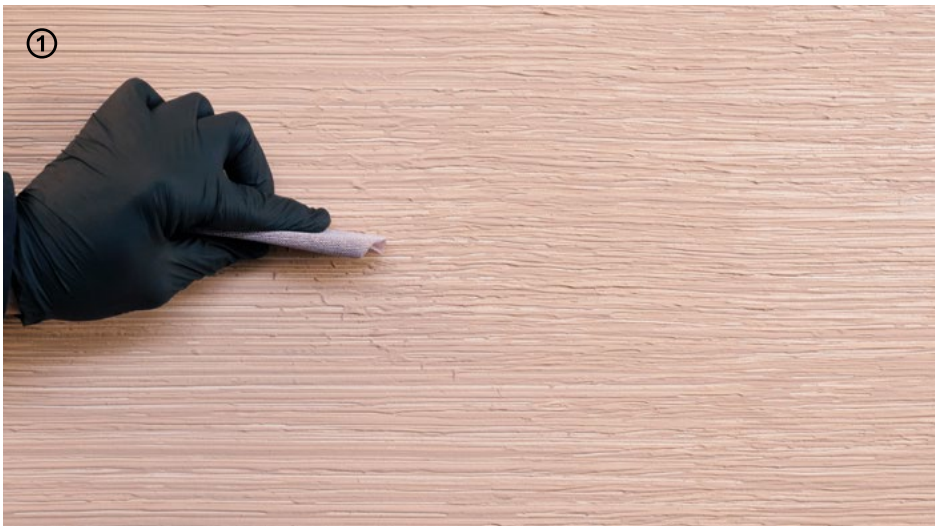

→ Avant d'appliquer **Decor**, poncer légèrement à la main afin de décaper les légères imperfections ou petits grumeaux éventuels.



→ **Decor** doit être appliquée soigneusement sur toute la surface avec un pinceau en une ou deux couches, telle quelle ou bien diluée jusqu'à un maximum de 5-10 %, en suivant les rayures dans le sens horizontal.

Surfaces et Destinations d'utilisation

Surface

Peintures

Absolute
Decor

Revêtements en résine

Revêtements décoratifs

Wallcrete Living
Wallpaper Living
Patina Living
Stripe Living

Revêtements techniques*

Wallcrete
Wallpaper
Patina

Microresina

Microresina
Microresina Floor
Microresina Parquet

Cementoresina

Cementoresina
Cementoresina Wall

Legno+Color

Legno+Color S, M, L

Finitions pour l'extérieur

Outdoor Paint
Outdoor Plaster

Plinthe

Invisibile

Destination d'utilisation

Murs et plafonds Absolute
Decor

Murs décoratifs Wallcrete Living
Wallpaper Living
Patina Living
Stripe Living

Murs techniques* Wallcrete
Wallpaper
Patina
Cementoresina Wall

Sols Cementoresina
Legno+Color S, M, L
Microresina Floor
Microresina Parquet

Re-color** Microresina

Façades externes Outdoor Paint
Outdoor Plaster

* Murs des salles de bain et cuisines.

** Portes, huisseries intérieures et extérieures, accessoires d'ameublement et revêtements en céramique.

N.B.

Le présent Cahier de chantier est rédigé d'après les meilleures connaissances techniques et d'application de Kerakoll S.p.A.

Il forme néanmoins un ensemble d'informations et d'indications de caractère général qui sont indépendantes des situations concrètes des différents ouvrages ; la consommation indiquée est donc purement indicative.

Comme Kerakoll n'intervient pas directement sur les conditions des chantiers, dans l'étude spécifique de l'intervention et dans l'exécution des travaux, les informations et les directives figurant ici n'engagent aucunement Kerakoll.

Le responsable de tout projet reste toujours et quoi qu'il en soit le concepteur responsable selon les dispositions du Décret Ministériel italien du 17/01/2018 et ses intégrations ou mises à jour successives.

Tous les droits sont réservés. © Kerakoll. Tout droit sur les contenus de cette publication est réservé conformément à la réglementation en vigueur. La reproduction, la publication et la distribution totale ou partielle du contenu original de ce document sont strictement interdites sans autorisation écrite. Les présentes informations peuvent complétées et/ou modifiées au fil du temps par KERAKOLL Spa. Pour connaître les éventuelles actualisations, veuillez consulter le site www.kerakoll.com.

Par conséquent, KERAKOLL Spa répond de la validité, de l'actualisation et de la mise à jour de ses informations seulement si elles sont extraites directement de son site. Pour plus d'informations sur les données de sécurité des produits, voir les fiches correspondantes, prévues et remises conformément aux termes de la loi et l'étiquette sanitaire sur l'emballage. Il est conseillé d'effectuer des essais préalables sur les différents produits afin de vérifier qu'ils sont adaptés à l'utilisation prévue.

Kerakoll Spa
via dell'Artigianato 9
41049 Sassuolo (MO) Italie
T +39 0536 816 511
info@kerakoll.com

Kerakoll Brera Studio
via Solferino 16
20121 Milano (MI) Italie
T +39 02 620 867 81

kerakoll

kerakoll.com