

# Aquaform OD - OD Plus

Obodni ispust od visokokvalitetnog ASA plastičnog materijala, opremljen spojem zid-pod prekriven netkanom polipropilenskom tkaninom kako bi se garantovalo zaptivanje sa mineralnom membranom Aquastop Nanoflex, sa eko-kompatibilnom zaptivnom masom Aquastop Fix i sa gel-lepkovima iz linije Biogel.

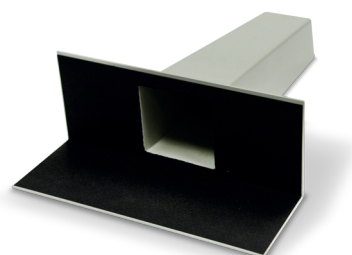
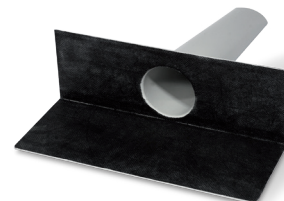

1. Otporan na UV zrake
2. Mogućnost farbanja
3. Visoka otpornost na udarce

## Područja primene

→ Namena:

Balkoni, terase, solarni krovovi i spoljašnje horizontalne površine bilo kojih dimenzija. Realizacija obodnih ispusta u hidroizolacionim sistemima kompanije Kerakoll.

## Uputstvo za upotrebu

→ Primena



- ① Napraviti otvor prečnika 60 mm u zidu u blizini spoja parapet-pod. U hidroizolacionim sistemima Aquastop Nanoflex i Aquastop Flex, potrebno je primeniti odgovarajuće kućište na košuljici da bi se osiguralo savršeno nivelisanje ispusta u odnosu na pod, izbegavajući kontranagibe u podu u blizini otvora za izlaz vode.
- ② Koristiti Keralevel Eco LR za privremeno pričvršćivanje i punjenje: naneti masu za nivelisanje na izlaznu cev Aquaform OD i na bilo koje kućište na košuljici.
- ③ Ubaciti Aquaform OD u prethodno napravljen otvor i ukloniti sav višak Keralevel Eco LR. Poravnati Aquaform OD na zidu i podu (da bi se postiglo savršeno nivelisanje na zidu, izbušiti mehanički odgovarajuće mesto za pozicioniranje odvoda).

→ Hidroizolacioni sistem Aquastop Nanoflex

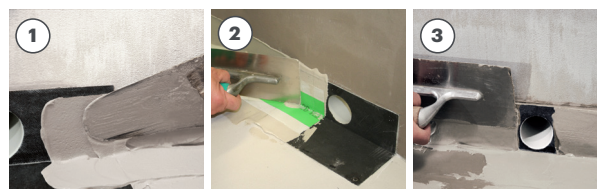

- ① Nakon fiksiranja ispusta Aquaform OD, naneti Aquastop Nanoflex ili Aquastop Flex na površine od tkanine za spajanje ispusta i na potporne površine pored ispusta.
- ② Pričvrstite Aquastop 120 ili Aquastop Plus 120 na sveže hidroizolaciono sredstvo prateći spoj zid-pod. Izvršiti snažan pritisak i izgladiti da bi se osiguralo potpuno lepljenje trake izbegavajući stvaranje nabora.
- ③ Prilikom nanošenja Aquastop Nanoflex ili Aquastop Flex, pažljivo pokriti Aquastop 120 ili Aquastop Plus 120.

→ Hidroizolacioni sistem Aquastop Green

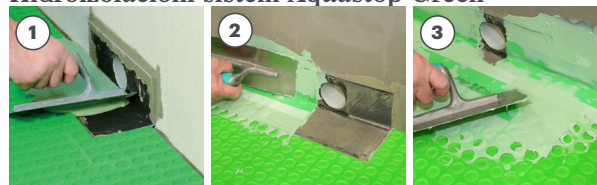

- ① Naneti Aquastop Fix na površine od crne netkane tkanine za spajanje ispusta Aquaform i na susedne površine koje treba spojiti, vodeći računa da površinske šupljine budu popunjene pomoću Aquastop Green.
- ② Postaviti specijalne delove Aquastop 120 ili Aquastop Plus 120 isečene u odgovarajućoj veličini.
- ③ Izvršiti snažan pritisak i izgladiti da bi se osiguralo potpuno zaptivanje traka izbegavajući stvaranje nabora. Ako je to potrebno, nastaviti sa više delova trake dok zaptivanje ispusta ne bude izvršeno (potpuna pokrivenost crne netkane tkanine).

---

**Tehnički podaci prema standardu kvaliteta Kerakoll**



---

	Aquaform OD	Aquaform OD Plus
Materijal	ASA	ASA
Boja	siva	siva
Visina spoja	≈ 85 mm	≈ 120 mm
Širina spoja	≈ 250 mm	≈ 300 mm
Ukupna dužina	≈ 400 mm	≈ 460 mm
Ulaz	Ø ≈ 55 mm	≈ 90x90 mm
Izlaz	Ø ≈ 45 mm	≈ 75x75 mm
Brzina protoka	≈ 2 l/s	≈ 8 l/s

---

## Tehnički dijagrami

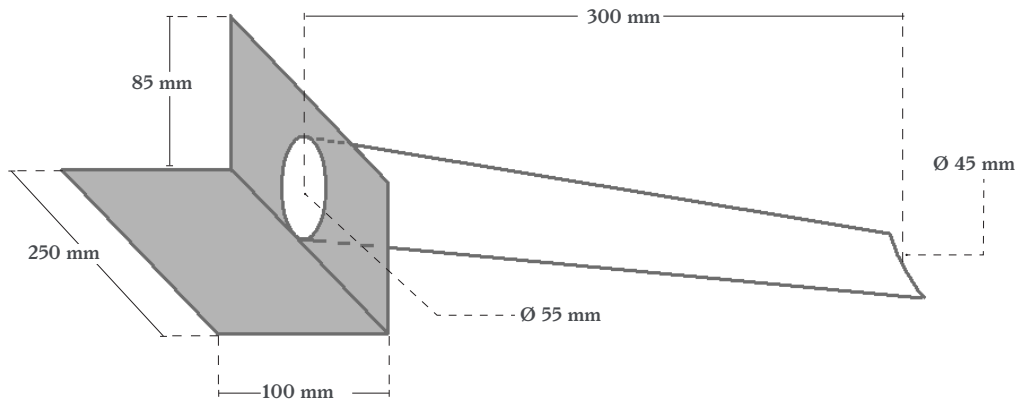
Aquaform OD



Aquaform OD Plus

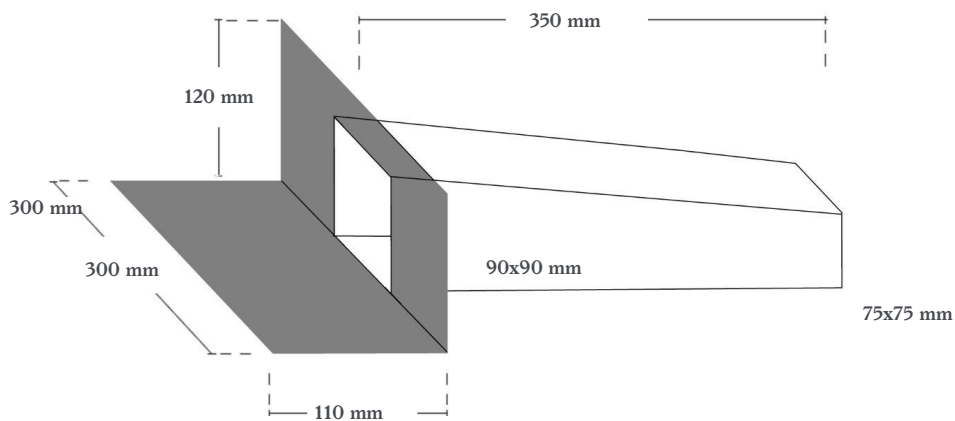

## Upozorenja

- Proizvod profesionalne namene
- pridržavajte se nacionalnih zakona i propisa
- ne zagrevati direktnim plamenom
- proizvod je artikal prema definicijama Uredbe (EZ) br. 1907/2006 i stoga ne zahteva bezbednosni list

→ za sve što nije predviđeno, pogledati Kerakoll Worldwide Global Service +39 0536.811.516 – [globalservice@kerakoll.com](mailto:globalservice@kerakoll.com)

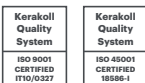

Podaci koji se odnose na rejting dostavljaju se GreenBuilding Rating Manual 2014. Ove informacije su ažurirane u novembra 2023. god.; KERAKOLL SpA može blagovremeno da ove informacije dopuni i/ili izmeni; za proveru eventualnih izmena ovih informacija, možete posetiti sajt [www.kerakoll.com](http://www.kerakoll.com). Iz tog razloga, KERAKOLL SpA odgovoran je za ispravnost, aktuelnost i ažuriranost svojih informacija samo ako su dobijene direktno putem njenog sajta. Tehnički list je sastavljen prema našim najboljim saznanjima o tehničkih karakteristikama i oblastima primene. Budući da se ne može direktno uticati na uslove na gradilištu i na izvođenje radova, navedena su uputstva opšteg karaktera koja, ni na koji način, ne obavezuju našu kompaniju. Iz tog razloga se savetuje da pre upotrebe proverite da li je proizvod adekvatan za željenu upotrebu.